



 Omega Ausili

CATALOGO GENERALE



www.omegaausili.it

I NOSTRI CONTATTI

SEDE LEGALE E OPERATIVA

Via Melissa n°5/a - Reggio Emilia, 42123 (RE)

RESPONSABILE AZIENDA

Oliviero Cattani
cell. 329 1728750
amministrazione@omegaausili.it

UFFICIO COMMERCIALE

commerciale@omegaausili.it

CASE DI RIPOSO E OSPEDALI

cell. 329 4777264
areavendite@omegaausili.it

ASSISTENZA

assistenza@omegaausili.it

RESPONSABILE TECNICO

cell. 329 1728750
tecnico@omegaausili.it

UFFICIO

tel. 0522 551399
fax: 0522 337734
info@omegaausili.it

www.omegaausili.it

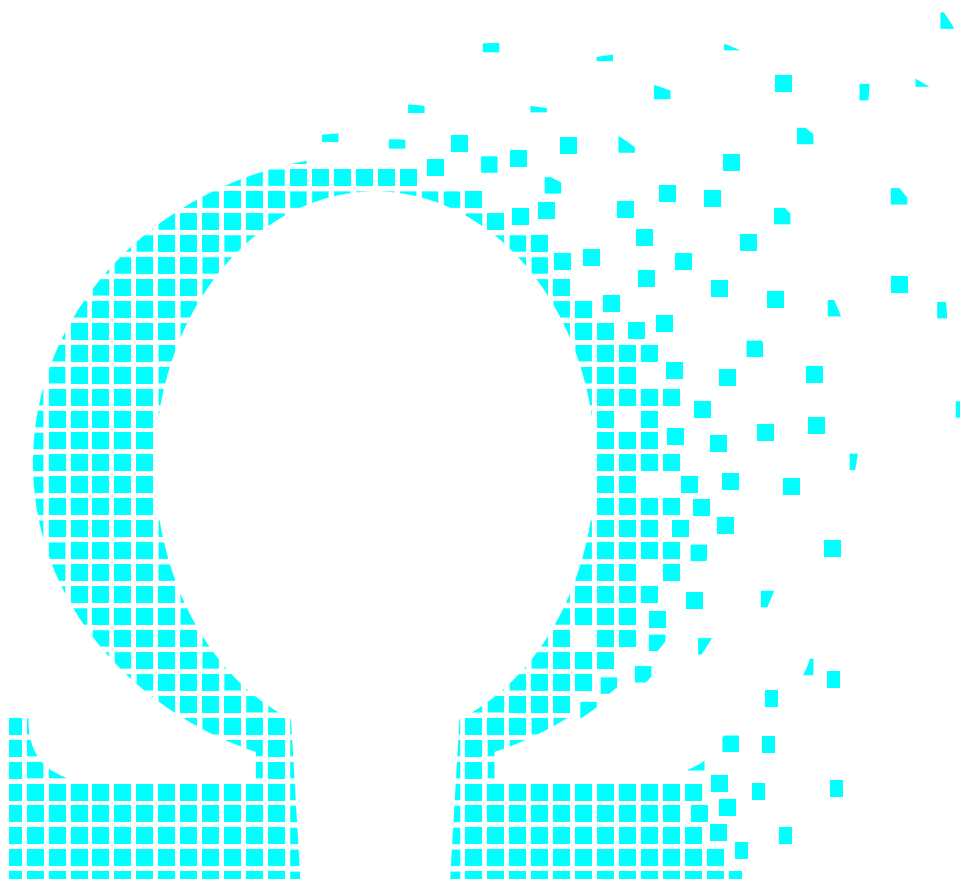

PRESENTAZIONE

La **Omega Ausili** ha maturato una consolidata esperienza nella vendita, assistenza e manutenzione di ausili sanitari e ortopedici, grazie ad una pluridecennale attività nel settore

Il catalogo si propone come guida per affrontare e offrire una concreta risposta al servizio di assistenza, fornendo all'utente gli strumenti e le informazioni per muoversi passo dopo passo.

Il nostro impegno quotidiano è dedicato ad accompagnare i clienti verso la soluzione più adatta alle loro necessità, attraverso una rete commerciale attiva su tutto il territorio nazionale.

I Nostri Servizi

L'azienda offre un servizio di:

- Vendita ausili manuali ed elettrici
 - Vendita ricambi
 - Manutenzione ordinaria e straordinaria
 - Consulenza Tecnica
 - Personalizzazioni su richiesta
 - Progettazione ed installazione rampe su misura
 - Progettazione, vendita ed installazione sistemi di sollevamento a soffitto
-

Prove elettriche su elettromedicali

I nostri tecnici hanno effettuato corsi di formazione presso IMQ Milano, un Ente accreditato dal ministero della salute alla divulgazione della sicurezza e della qualità.



Corsi effettuati:

- Verifica di sicurezza elettrica su apparecchiature e sistemi elettromedicali con la terza edizione della norma CEI EN 60601-1 e con la norma CEI EN 62353 seconda edizione e relativa guida CEI
 - Verifica pratica della sicurezza di base delle apparecchiature /sistemi elettromedicali e da laboratorio
-

Collaborazioni

Collaboriamo con i più prestigiosi Marchi del settore quali:

GULDMANN – MEDILAND – MOBILEX – MOVI – VERMEIREN – WIMED



Contatti

È possibile visionare tutti i Servizi offerti e scaricare il listino in formato PDF consultando le apposite sezioni direttamente sul sito www.omegaausili.it.

Per avere ulteriori e specifiche informazioni o fornirci dei suggerimenti utili a migliorare il nostro servizio, vi invitiamo a contattarci a info@omegaausili.it.

Il nostro staff sarà lieto di rispondere alle vostre richieste.

INDICE GENERALE

BATTERIE E CARICABATTERIE	Batterie standard e speciali · Caricabatterie	pag. 6
	Ricambi elettronici	pag. 13
	Mascherine e soffiotti per joystick	pag. 15
CENTRALINE MOTORI	Centraline e motori	pag. 18
TELECOMANDI	Telecomandi per poltrona	pag. 28
	Telecomandi per sollevatore	pag. 29
	Telecomandi per letto	pag. 35
RUOTE	Ruote per letti, sollevatori e barelle	Pag. 54
	Ruote speciali	Pag. 57
	Sistemi di fissaggio per ruote e boccole	Pag. 58
	Ruote anteriori per carrozzine, scooter e rollator	Pag. 60
	Ruote posteriori per carrozzina · Ruote Spinergy · Ruote MTB	Pag. 69
ACCESSORI RUOTE	Corrimano · Copricorrimano · Parafanghi	pag. 82
	Copriraggi · Perni · Cuscinetti	pag. 87
COPERTONI CAMERE D'ARIA	Attrezzi per riparazione ruote	pag. 96
	Camere d'aria e componenti	pag. 97
	Copertoni standard	pag. 99
	Copertoni per scooter	pag. 101
	Copertoni con inserto antiforo	pag. 105
	Anelli in poliuretano	pag. 106
	Copertoni MTB · Copertoni speciali sportivi	pag. 107
RICAMBI	Freni · Morsetti · Leve Freno · Forcelle · Tappi · pastiglie freno	pag. 112
	Manopole · Maniglie · Scorrevoli	pag. 119
	Pedane e poggia polpacci	pag. 120
	Braccioli Standard · Braccioli Speciali	pag. 121
	Poggiatesta e supporti	pag. 128
ACCESSORI CARROZZINE	Pelotte · Accessori carrozzina e rollator	pag. 130
	Tavoli e supporti	pag. 137
CARROZZINE	Carrozzine e carrozzine posturali	pag. 144
ROLLATOR	Rollator per riabilitazione · Rollator per esterno/interno · Accessori	pag. 150
RAMPE	Rampe Portatili · Rampe su misura · Cunei in gomma	pag. 160
AUSILI BAGNO	Barelle Doccia · Sistemi pesa persone	pag. 170
	Comode per doccia · Accessori per comode doccia	pag. 175
	Ausili Bagno · Alza WC · Maniglioni	pag. 178
MOVIMENTAZIONE E VITA QUOTIDIANA	Assi di trasferimento · Barella emergenze · Teli di movimentazione	pag. 186
	Cuscini posturali per letto · Movimentazione del paziente · Inorno al letto	pag. 188
	Materassi	pag. 191
DEGENZA	Lettini per terapia · Letti degenza · Carrelli multiuso	pag. 194
SOLLEVATORI E IMBRAGATURE	Imbragature a clip · Imbragature ad asola · Imbragature in situ e amputato	pag. 202
	Imbragature per verticalizzatore · per cammino · per sollevamento orizzontale	pag. 210
	Sollevatori mobili passivi · Sollevatori attivi	pag. 213
	Sollevatori a bandiera · Sollevatori a soffitto	pag. 220

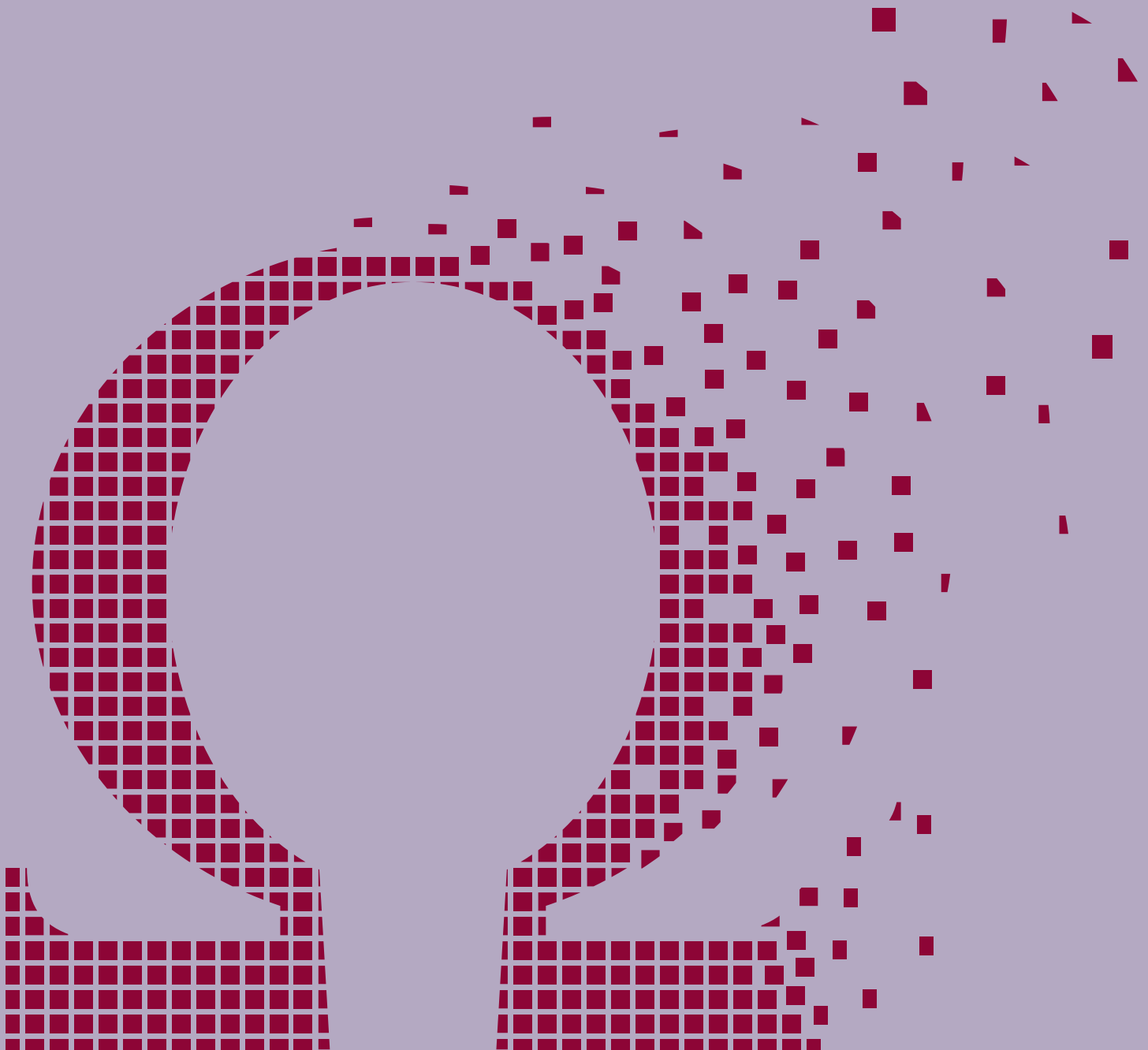

BATTERIE E CARICABATTERIE

Batterie standard

Pag. 6

Batterie speciali per sollevatori

Pag. 9

Caricabatterie per carrozzine
e sollevatori

Pag. 11

Ricambi elettronici

Pag. 13

Mascherine e soffietti

Pag. 15

BATTERIE STANDARD - GEL E AGM



NB: Come si misura una Batteria? In primis, rivolgere la scritta con le caratteristiche verso di se. La **L** corrisponde alla Lunghezza della base mentre la **P** alla Profondità della stessa. La **A** indica l'Altezza, poli compresi.

Gli accumulatori adatti a veicoli elettrici e ausili medici si dividono in due principali categorie: **BATTERIE AL GEL** e **BATTERIE ALL'ACIDO IN AGM**.

Le **Batterie AL GEL** sono composte internamente da acido gelatinizzato con piastre in piombo-calcio. Si danneggia facilmente in caso di continui cicli di scarica profondi. Le **Batterie IN AGM** sono composte da piastre di piombo-calcio rivestite da fibra di vetro assorbente imbevuto di acido. È più robusta e meno delicata rispetto alla batteria al Gel, sopportando profondi cicli di scarica.

Sono entrambi prodotti di alta qualità, non richiedono manutenzione e sono completamente ermetiche. Per alcuni vecchi modelli di carrozzone possiamo fornire anche Batterie all'acido liquido (solo su richiesta).

Tutte le batterie proposte sono state ampiamente collaudate dai nostri tecnici, che le utilizzano dal 2008 come ricambio interno.

BATTERIA	CODICE	DESCRIZIONE	AGM/GEL	PESO	L	P	A
	03024019	Batteria 6 V 4,5 Ah	GEL	0,73 kg	70 mm	45 mm	100 mm
	03009027	Batteria Fiamm 6 V 4,5 Ah					
	03009005	Batteria Zenith 6 V 5 Ah					
	03009020	Batteria Fiamm 6 V 7,2 Ah	GEL	0,85 kg	150 mm	35 mm	92 mm
	03009030	Batteria Fiamm 12 V 1,2 Ah	GEL	0,58 kg	97 mm	43 mm	52 mm
	03024024	Batteria 12 V 1,3 Ah					
	03009014	Batteria Fiamm 12 V 2 Ah	GEL	0,79 kg	177 mm	33 mm	60 mm
	03024001	Batteria 12 V 2,2 Ah					
	03017009	Batteria MK 12V 2,3 Ah					
	03009012	Batteria Fiamm 12 V 2,7 Ah	GEL	1,10 kg in media	78 mm	54 mm	101 mm
	03024002	Batteria 12 V 2,9 Ah					
	03033001	Batteria 12 V 2,9 Ah					
	03024012	Batteria 12 V 3,3 Ah	GEL	1,35 kg	133 mm	67 mm	56 mm
	03009017	Batteria Fiamm 12 V 3,4 Ah					
	03009035	Batteria Zenith 12 V 3,2 Ah					
	03162001	Batteria 12 V 4 Ah	GEL	1,63 kg	195 mm	47 mm	70 mm

A causa dei continui e improvvisi cambiamenti del mercato e della materia prima, i prezzi delle batterie possono subire continue modifiche e variazioni. Pertanto invitiamo i nostri Clienti a richiedere sempre un preventivo di spesa in merito.

BATTERIE STANDARD - GEL E AGM

Qualche consiglio pratico

- 1 Non scaricare **MAI** le batterie del tutto (indicatore **ROSSO**).
- 2 Dopo l'installazione collegare il caricabatterie ed eseguire un ciclo completo di carica. (Potrebbe durare anche 24 ore dipende dal caricabatterie).
- 3 Tutte le sere ricaricare le batterie con un ciclo completo. (Il caricabatterie si disattiva automaticamente a carica completa).
- 4 Non forzare i tappi delle batterie in nessun modo.
- 5 Non utilizzare il mezzo in condizioni di umidità estrema o in casi di pioggia in riva al mare o nei corsi d'acqua.



BATTERIA	CODICE	DESCRIZIONE	AGM/GEL	PESO	L	P	A
	03024003	Batteria 12 V 5 Ah	GEL	1,65 kg in media	89 mm	68 mm	101 mm
	03009006	Batteria Fiamm 12 V 4,5 Ah					
	03017010	Batteria MK 12 V 5 Ah					
	03009032	Batteria Zenith 12 V 5 Ah	GEL	2,2 kg	152 mm	64 mm	94 mm
	03024004	Batteria 12 V 7,2 Ah					
	03009007	Batteria Fiamm 12 V 7,2 Ah					
	03009028	Batteria Fiamm 12 V 9 Ah	GEL	3,65 kg	151 mm	98 mm	95 mm
	03024005	Batteria 12 V 12 Ah					
	03017006	Batteria MK 12 V 12 Ah					
	03024006	Batteria 12 V 18 Ah	GEL	6,30 kg	179 mm	76 mm	167 mm
	03009016	Batteria Fiamm 12 V 18 Ah					
	03024007	Batteria 12 V 26 Ah	GEL	20,30 kg in media	163 mm	175 mm	125 mm
	03009013	Batteria Fiamm 12 V 27 Ah					
	03009033	Batteria Zenith 12 V 26 Ah					
	03024008	Batteria 12 V 34 Ah	GEL	11,65 kg in media	194 mm	132 mm	160 mm
	03009003	Batteria Fiamm 12 V 35 Ah					
	03009021	Batteria Zenith 12 V 35 Ah					
	03017007	Batteria MK 12 V 35 Ah					



Inviaci il tuo VANO BATTERIE ESAUSTO: saremo in grado di RIPRISTINARLO con nuove batterie.

BATTERIE STANDARD - GEL E AGM

BATTERIE DA 45 Ah A 100 Ah

BATTERIA	CODICE	DESCRIZIONE	AGM/GEL	PESO	L	P	A
	03009004	Batteria Fiamm 12 V 42 Ah	GEL	15,50 kg in media	197 mm	165 mm	168 mm
	03024009	Batteria 12 V 45 Ah					
	03024015	Batteria 12 V 50 Ah					
	03017005	Batteria MK 12 V 50 Ah					
	03009034	Batteria Zenith 12 V 45 Ah					
	03024010	Batteria 12 V 55 Ah	GEL	17,60 kg in media	225 mm	135 mm	205 mm
	03009009	Batteria Fiamm 12 V 55 Ah					
	03017008	Batteria MK 12 V 55 Ah					
	03024013	Batteria 12 V 60 Ah	GEL	21,70 kg in media	259 mm	169 mm	179 mm
	03024017	Batteria 12 V 65 Ah					
	03017004	Batteria MK 12 V 60 Ah					
	03024011	Batteria 12 V 80 Ah	GEL	24,55 kg in media	260 mm	168 mm	212 mm
	03009002	Batteria Zenith 12 V 85 Ah					
	03017003	Batteria MK 12 V 73 Ah					
	03024021	Batteria AGM 12 V 105 Ah	AGM	27,90 kg	305 mm	168 mm	211 mm

A causa dei continui e improvvisi cambiamenti del mercato e della materia prima, i prezzi delle batterie possono subire continue modifiche e variazioni. Pertanto invitiamo i nostri Clienti a richiedere sempre un preventivo di spesa in merito.

VANI BATTERIE SPECIALI PER SOLLEVATORI

FOTO	CODICE	DESCRIZIONE	ADATTABILITÀ	ARTICOLI CORRELATI
	03152006	Pacco Batterie 24 V 2,3 Ah	<ul style="list-style-type: none"> • Sarita • Trixy 	Caricabatterie Codice 03152017
	03152007	Pacco Batterie 24 V 4 Ah	<ul style="list-style-type: none"> • Tempo Old Style • Marisa 	Caricabatterie Codice 03152008
	03122003	Vano Batteria Linak	<p>Questi articoli sono adattabili a vari utilizzi e vari produttori, sollevatori barelle, sedie doccia e posturali.</p> <p>Comunicare il modello del sollevatore per verificarne la compatibilità.</p>	Caricabatterie Codice 03148002
	03016024	Vano batteria Linak al Litio GL5.1		Batteria di ricambio 12 V 2,9 Ah
	03016025	Vano batteria Linak al Litio GL5.2		Vano batteria non riparabile
	03043007	Vano Batterie Dewert completo		Caricabatterie Codice 03403002
	03122007	Vano Batterie Timotion		Batteria di ricambio 12 V 4,5 Ah
				Caricabatterie 03122004
	03016020	Batteria Ni-Mh 24V 2,5 Ah per sollevatore mobile Guldmann		Caricabatterie specifico 03016019
	03024026			
	03024033	Batteria Ni-Mh per sollevatori Liko	Inviare vano batteria esausto	



Inviaci il tuo VANO BATTERIE ESAUSTO: saremo in grado di RIPRISTINARLO con nuove batterie.

BATTERIE SPECIALI

Le batterie adatte ai dispositivi medici quali sollevatori e barelle doccia si dividono in due principali categorie: **BATTERIE AL GEL** e **BATTERIA AL NIKEL – METAL IDRURO (Ni-Mh)**



Le principali differenze tra i due modelli sono:

- Il Peso: l'accumulatore al piombo è molto più pesante rispetto al NIMH
- Le Prestazioni: la batteria NIMH ha una resa migliore e può sopportare anche profondi cicli di scarica. Perde invece capacità di accumulo di energia se rimane inutilizzata per un tempo prolungato.

Per quanto riguarda la batteria al Gel, potete consultare le caratteristiche riportate nella sezione delle pagine precedenti.

È opportuno tenere a mente che ogni tipo di batteria richiede un sistema di carica dedicato con caricabatterie specifico.

RICHIEDERE UN PREVENTIVO SPECIFICO

VANI BATTERIE PER SOLLEVATORI, SEDIE DOCCIA E BARELLE



FOTO	CODICE	DESCRIZIONE	ADATTABILITÀ	ARTICOLI CORRELATI
	03152004	Pacco Batterie NI-MH 24 V 2,5 Ah	<ul style="list-style-type: none"> • Maxi Twin • Carino 	Caricabatterie portatile Codice 03152009
	03024022	Batteria NI-MH composta 24 V 2 Ah		
	03152011	Pacco Batterie 24 V / 4 Ah	<ul style="list-style-type: none"> • Sara Lite • Sara 3000 • Maxi Move 	Caricabatterie portatile - Sara e Ministrel Codice 03152008
	03152002	Pacco Batterie 24 V / 5.5 Ah maggiorato		• Tempo New
	03016007	Pacco Batterie NI-MH 24 V 2 Ah	<ul style="list-style-type: none"> • Guldmann nuovi modelli 	Caricabatterie per sollevatore mobile Codice 03016008
	03016020	Pacco Batterie NI-MH 24 V 2 Ah per GL5 e verticalizzatore		
	03024023	Batteria NI-MH composta 24 V 2 Ah per sollevatore a soffitto		
	03024026	Batteria NI-MH composta 24 V 2 Ah per sollevatore mobile		
	03152005	Pacco Batterie 24 V 6 Ah	<ul style="list-style-type: none"> • Ministrel • Maxi Move • Marisa 	Caricabatterie con supporto fisso al muro Codice 03152016

A causa dei continui e improvvisi cambiamenti del mercato e della materia prima, i prezzi delle batterie possono subire continue modifiche e variazioni. Pertanto invitiamo i nostri Clienti a richiedere sempre un preventivo di spesa in merito.

CARICABATTERIE PER CARROZZINE SCOOTER - STANDING

FOTO	CODICE	DESCRIZIONE
	03017001	Caricabatterie elettronico 24 V 6 Ah
	03017002	Caricabatterie elettronico 24 V 8 Ah
	03017011	Caricabatterie elettronico 24 V 10 Ah
CARICABATTERIE PROFESSIONALE		
	03009011	Caricabatterie professionale 24 V 4 Ah – per batterie fino 40 Ah
	03009015	Caricabatterie professionale 24 V 8 Ah – per batterie oltre 40 Ah
	03009019	Caricabatterie professionale 24 V 10 Ah – per batterie oltre 60 Ah
	03009001	Caricabatterie elettronico 24 V 3 Ah – Cablaggio a parte
	03009024	Caricabatterie elettronico 24 V 5 Ah – Cablaggio a parte
	03001013	Caricabatterie per scooter 24 V 5 Ah – da cablare
	03001023	Caricabatterie per scooter 24 V 3,5 Ah
	03115003	Connettore per caricabatterie (Foto 2)
	03115006	Inserire connettore femmina volante (Foto1)
	09033029	Capicorda Occhiello foro Ø 8 mm per cabo batterie 4 mm

CARICABATTERIE SPECIALI

FOTO	CODICE	DESCRIZIONE	ADATTABILITÀ	ARTICOLI CORRELATI
	03152016	Caricabatterie murale per 24 V Dc	<ul style="list-style-type: none"> • Maximove • Marisa 	Pacco Batterie 6 Ah Codice 03152005
	03152012	Caricabatterie murale per 24 V Dc	<ul style="list-style-type: none"> • Sara 3000 • Minstrel 	Pacco Batterie 4 Ah Codice 03152011 Pacco Batterie 5 Ah Codice 03152002
	03122005	Caricabatterie murale per vani batterie LINAK	Vari utilizzi e vari produttori, sollevatori, barelle, sedie doccia e posturali.	03122003 vano batterie completo Batteria di ricambio 12 V 2,9 Ah

RICHIEDERE UN PREVENTIVO SPECIFICO



Inviaci il tuo VANO BATTERIE ESAUSTO: saremo in grado di RIPRISTINARLO con nuove batterie.

CARICABATTERIE PER SOLLEVATORI E STANDING

FOTO	CODICE	DESCRIZIONE	ADATTABILITÀ	ARTICOLI CORRELATI
	03152009	Caricabatterie per Ni-Mh 24V Dc 350 mA	<ul style="list-style-type: none"> • Maxi Twin • Maxi Move • Tempo New 	Pacco Batterie 2,5 Ah Codice 03152004
	03152008	Caricabatterie da tavolo per 24 V Dc	<ul style="list-style-type: none"> • Minstrel • Sara 3000 • Sara Lite 	Pacco Batterie 4 Ah Codice 03152011
	03152017	Caricabatterie da tavolo per 24 V Dc	<ul style="list-style-type: none"> • Opera • Tempo 	Pacco Batterie 4 Ah Codice 03152007
	03016004	Caricabatterie elettronico 36V 0,8 Ah AC GH3	<ul style="list-style-type: none"> • Guldmann 	
	03016008	Caricabatterie elettronico 36V 0,5 Ah Ni-Mh DC GH1 / GL5 / GH1F		
	03016019	Caricabatterie NI MH 36 V 0,8 Ah per GL5 e GH1 completo di supporti		

FOTO	CODICE	DESCRIZIONE
	03043002	Caricabatterie per sollevatore componenti Dewert
	03043001	Caricabatterie per sollevatore con componenti Okin 24 V AC
	03002004	Spinotto EUR per modulo caricabatterie
	03148002	Caricabatterie LINAK 24 V 0,5 Ah DC con connettore
	03148001	Caricabatterie 24 V 1 Ah DC per vani batterie da cablare. Adattabile ai sollevatori Arjo
	03024029	Caricabatterie 24 V 0,35 Ah batterie al piombo Mascot
	03024028	Caricabatterie 36V 0,9 Ah batterie al piombo Mascot
	03122004	Caricabatterie per Tmotion

A causa dei continui e improvvisi cambiamenti del mercato e della materia prima, i prezzi delle batterie possono subire continue modifiche e variazioni. Pertanto invitiamo i nostri Clienti a richiedere sempre un preventivo di spesa in merito.

RICAMBI ELETTRONICI

FOTO	CODICE	DESCRIZIONE
	03109001	Spazzola 6 x 11 mm
	03109002	Spazzola 7 x 11 mm
	03109003	Spazzola 7 x 13,5 mm
	03071001	Spazzola 7 x 17 mm
	03001016	Spazzola 7 x 10,5 mm
	03001020	Spazzola 6,3 x 12,9 mm
	03006008	Spazzola 5,32 x 9,36 mm scooter LEO
	03109006	Spazzola 18 x 10 mm
	03001018	Fusibile a ripresa 30 Ah
	03001017	Fusibile a ripresa 40 Ah
	03001001	Fusibile a ripresa 50 Ah
	03001004	Parastrappi per motore scooter
	03001009	Parastrappi per motore in plastica nero
	03001010	Parastrappi per motore scomposto in 2 parti
	03001025	Pulsante per freccia Bianco
	03001019	Pulsante freccia triangolare verde
	03001021	Pulsante claxon bianco rotondo
	03001022	Interruttore per luci

! INVIARE SEMPRE N° SERIE E MODELLO DEL MEZZO

RICAMBI ELETTRONICI

FOTO	CODICE	DESCRIZIONE
	03109004	Clacson 24 V per Scooter
	02006005	Cavo di collegamento Dynamics
	03001002	Cavo di collegamento P&G – 1 m
	03001003	Cavo di collegamento P&G – 1,5 m

PRODOTTI REPERIBILI SU RICHIESTA

Comunicare modello e numero di serie del mezzo.

FOTO	DESCRIZIONE
	Potenziometro velocità per scooter
	Potenziometro avanti indietro per scooter
	Centralina per scooter e carrozzine elettroniche

MASCHERINE E SOFFIETTI



Mascherina Anteriore per R-NET con LCD

CODICE

02004018



Mascherina Posteriore per R-NET con LCD

02004019



Soffietto per Joystick Dynamics

02006003



Soffietto per Joystick P & G

02004016



Mascherina 4 funzioni

CODICE

02004014



Mascherina 6 funzioni

02004009



Mascherina 6 funzioni

02004004



Mascherina 4 funzioni

02004011



Mascherina 6 funzioni

CODICE

02004010



Mascherina 8 funzioni

02004013



Mascherina 9 funzioni

02004012



Mascherina 9 funzioni

02004017



Mascherina 3 funzioni

CODICE

02004008



Mascherina 7 funzioni

02004006



Mascherina Ottobock

02070003



Mascherina Ottobock

02070004



Mascherina 4 funzioni

CODICE

02006008



Mascherina 6 funzioni

02006009



Mascherina 10 funzioni

02006010



Mascherina 10 funzioni

02006013



CENTRALINE E MOTORI

Centraline per sollevatori
e ricambi

Pag. 18

Ricambi per sollevatori

Pag. 19

Motori per letti, sollevatori barelle,
sedie doccia e ricambi

Pag. 21

Centraline per letti

Pag. 23

Alimentatori per centraline letti

Pag. 25

CENTRALINE PER SOLLEVATORI

FOTO	CODICE	DESCRIZIONE	TELECOMANDO ASSOCIATO
	03122001	Centralina un motore - portata 150 kg	02002003
	02002003	Centralina un motore - portata 180 kg	02002003
	03006003	Centralina due motori con caricabatterie interno	02002004
	03016024	Centralina Linak per vano batterie al litio GL5.1	-
	03043009	Centralina Dewert 67638 per sollevatore p.ta 200 kg	02043001
	03122009	Centralina Timotion per sollevatore o barella doccia. Comunicare il modello ed il numero di serie	
	03122010	Centralina Hiwin per sollevatore un motore	02122006
	03016025	Centralina Linak per vano batterie al litio	-

Comunicare sempre il numero di serie e modello

03152013	Scheda PCB Maxi Twin 2 motori
03152010	Scheda PCB Minstrel
03152014	Scheda PCB Maxi Twin 3 motori
03152015	Scheda PCB Carino
03152029	Scheda PCB Maxi Move III° serie

Altre Centraline Sollevatori e sedie doccia Arjo su richiesta inviare foto e numero di serie dell'ausilio



RICAMBI PER SOLLEVATORI



CENTRO ASSISTENZA AUTORIZZATO e INSTALLATORE CERTIFICATO Guldman®









Richiedere la consulenza del nostro tecnico specializzato

FOTO	CODICE	DESCRIZIONE
Per questi ricambi inviare il motore presso il nostro laboratorio		
	04016033	Scheda per motore GH1
	03016015	Scheda per motore GH3 prima serie
	03016022	Centralina per GL5 prima serie
	03016027	Centralina per GL5 seconda serie
	03016012	Scheda ricarica Gh1/GH3
	04016013	Scheda ricarica per GL5
Materiale ad esaurimento scorte:		
	04016004	Centralina per GH2
	03016013	Stazione di carica per GH1
	04016054	Cover superiore GH1
	04016055	Cover inferiore GH1
	04016056	Cover inferiore GH3
	04016057	Cover Superiore GH3
	04016061	Cover laterale GH1 Bianco / Gialla
	04016061	Perno fissaggio base GL5.1 / 5.2
	04016063	Perno fissaggio base GL5 GL2
	04016059	Supporto per Barra di presa







N.B. - MI RACCOMANDO! SPECIFICA IL MODELLO E NUMERO DI SERIE DEL SOLLEVATORE

RICAMBI PER SOLLEVATORI

FOTO	CODICE	DESCRIZIONE
	04026015	Supporto telecomando Maxi Twin
	04026020	Protezione Snodo Maxi Twin
	04036001	Tappo base Minstrel
	04026008	Tappo base Maxi Move DX
	04026009	Tappo base Maxi Move DX
	04026011	Tappo base Maxi Twin DX
	04026012	Tappo base Maxi Twin SX
	04016040	Pulsante emergenza centraline Linak e Dewert
	03152026	Pulsante emergenza Carendo
	03152018	Connettore batterie Sara e Minstrel
	04026001	Comando attivazione sollevatore Arjo
	04026002	Comando discesa sollevatore Arjo

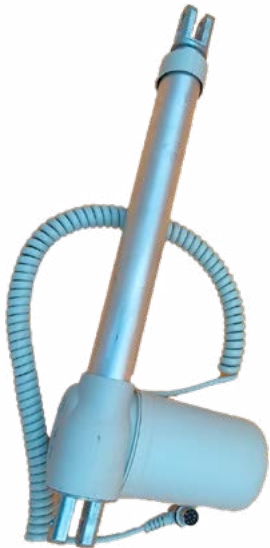
MOTORI PER LETTI, SOLLEVATORI BARELLE E SEDIE DOCCIA

FOTO	CODICE	DESCRIZIONE
Motori Linak		
	03002007	Attuatore Linak 311117
	03002009	Attuatore Linak 314100
	03016010	Attuatore per sollevatore LA 32
	03016011	Attuatore per sollevatore LA 34
	03152022	Motore per verticalizzatore Sara 3000 Arjo
	03152023	Motore per sollevatore Minstrel
	03071003	Attuatore Linak per sollevamento letto
	03071005	Attuatore Linak per sollevamento testa letto
Motori Dewert		
	03146005	Attuatore 46684
	02146011	Attuatore 57872
	03146012	Attuatore 72148
	03146016	Attuatore 45152
	03146017	Attuatore 63743
	03146018	Attuatore 45374
	03146019	Attuatore 75802
	03146022	Attuatore 56044
	03146026	Attuatore 63835
	03146027	Attuatore 51490
	03146033	Attuatore 26653
	03146058	Attuatore 26652
	03146034	Attuatore 64553
Motori Iicon		
	03225001	Motore alzata testa letto
	03001015	Attuatore per poltrona
	03142002	Motore Letto



N.B. - MI RACCOMANDO! SPECIFICA IL MODELLO E NUMERO DI SERIE DEL SOLLEVATORE

RICAMBI PER MOTORI

FOTO	CODICE	DESCRIZIONE
	03163008	Coperchio per motore Limoss
	03167022	Coperchio per motore Okin 80x146 mm
	03167022	Coperchio per motore Okin 160x110 mm
	03167023	Coperchio per motore Okimat G misure 145x80 mm
	03146049	Coperchio per motore Dewert 138x57 mm
	03167015	Tappo per motore Dewert Megamat
	03167022	Coperchio per motore Okimat 480 misure 160x110 mm
	03036015	Asola per motore Liank in alluminio
	03167005	Asola per motore Dewert

CAVI COLLEGAMENTO PER MOTORI/CENTRALINE UTILIZZO LETTI E SOLLEVATORI

FOTO	CODICE	DESCRIZIONE	FOTO SPINOTTO
	03122011	Cavo collegamento motore Linak	 + 
	03122012	Cavo Collegamento centralina Linak	 + 
 <p>Spina 8 poli rettangolare</p>	03167010	Cavo raccordo Motore e Centralina Brummaier Linak lunghezza max 3 m	 + 
	03167007	Cavo raccordo Motore e Centralina Linak lunghezza Max 2 m	
	02002024	Cavo raccordo motore Linak	 + 

CENTRALINE PER LETTI

FOTO	CODICE	DESCRIZIONE	TELECOMANDO ASSOCIATO
	03146002	Centralina Dewert 3 motori	02146003
	03146004	Centralina Dewert 4 motori	02146001
	03043004	Centralina Dewert 4 motori	02146005
	03146001	Centralina Dewert 5 motori	02043003
	03146042	Kit Centralina Iprox con telecomando 4 motori	02146005
		Centraline per letti Timotion Comunicare il modello del letto e numero di serie	
	03071004	Centrlina Linak 4 motori	
	03006006	Centralina Linak 4 motori	
	03002005	Centralina Linak 3 motori	02002002
	03002006	Centralina Linak 4 motori	02002012
	03038001	Centralina Linak 1 motore	02002003



N.B. - MI RACCOMANDO! SPECIFICA IL MODELLO E NUMERO DI SERIE DEL SOLLEVATORE

MOTORI CENTRALI PER LETTI





Questa tipologia di articolo fa parte della gamma di ricambi per la parte elettrica di Letti Ortopedici, che consente l'alzata, la discesa del letto e la gestione della rete lato Testa/Gambe.

Esistono diverse tipologie e versioni di queste centraline/motore, pertanto è sempre consigliato inviare una foto di insieme e una foto della targhetta originale prima di procedere con l'ordine ufficiale.

Anche per questi prodotti si ha la possibilità di procedere con la riparazione contattando i nostri tecnici e inviando gli articoli presso la nostra sede.

I principali produttori trattati sono:

• ILCON • DEWERT • LINAK • OKIN

FOTO	DESCRIZIONE	ARTICOLO ASSOCIATO
	Motore centrale ILCON ** Comunicare il Codice prodotto	Alimentatore con Connessione diretta In centralina codice 03043006 Alimentatore con connessione con spina a 3 poli Codice 03163002
	Motore centrale DEWERT ** Comunicare il codice prodotto	Alimentatore con connessione con spinotto punto linea Codice 03102001
	Motore centrale OKIN ** Comunicare il codice prodotto	N.B. Non tutti hanno la necessità dell'alimentatore esterno, alcune versioni hanno il cavo per collegamento diretto



Riparazione motori e centraline

- **REVISIONE MOTORE**
Spedisci il tuo Motore o la tua Centralina li ripariamo per te!!
- Individua l'articolo adatto per te e richiedici senza impegno un preventivo!
- **Se non trovate l'articolo da voi richiesto:**
 - Inviare le foto del motore
 - Foto dell'etichetta originale
 - Foto dello spinotto.
- **I NOSTRI TECNICI SARANNO IN GRADO DI ASSISTervi E PROCURARE L'ARTICOLO SPECIFICO SU RICHIESTA**

ALIMENTATORI PER CENTRALINE LETTI

FOTO	CODICE	DESCRIZIONE	FOTO CONNETTORE
	02002021	Cavo alimentazione per centralina Linak	
	03167033	Cavo alimentazione Linet con spina Shuko	
	03167008	Alimentatore Ilcon Malsch con Pulsante Verde	
	03043006	Alimentatore per centralina Okin connessione diretta	Connessione diretta in centralina
	03163002	Alimentatore Ilcon Nuovo con Pulsante Verde connessione diretta e spinotto	
	03167009	Alimentatore Ilcon Nuovo con Pulsante Verde	
	03225005	Alimentatore Ilcon 32 V 1,5 Ah	
	03122014	Alimentatore per centraline Tmotion	
	03167016	Alimentatore Limoss 35 V 2 Ah	
	03102001	Alimentatore per Centralina Dewert 29 V 2 Ah	
	03167002	Alimentatore Linak 35 V 5 Ah - adatto a centralina Brumeier presa Shuko	
	02167003	Alimentatore Linak stand-by automatico SMPS12 24 V / 30 V 1,8 Ah presa bipolare	
	04016015	Cavo alimentazione bipolare	



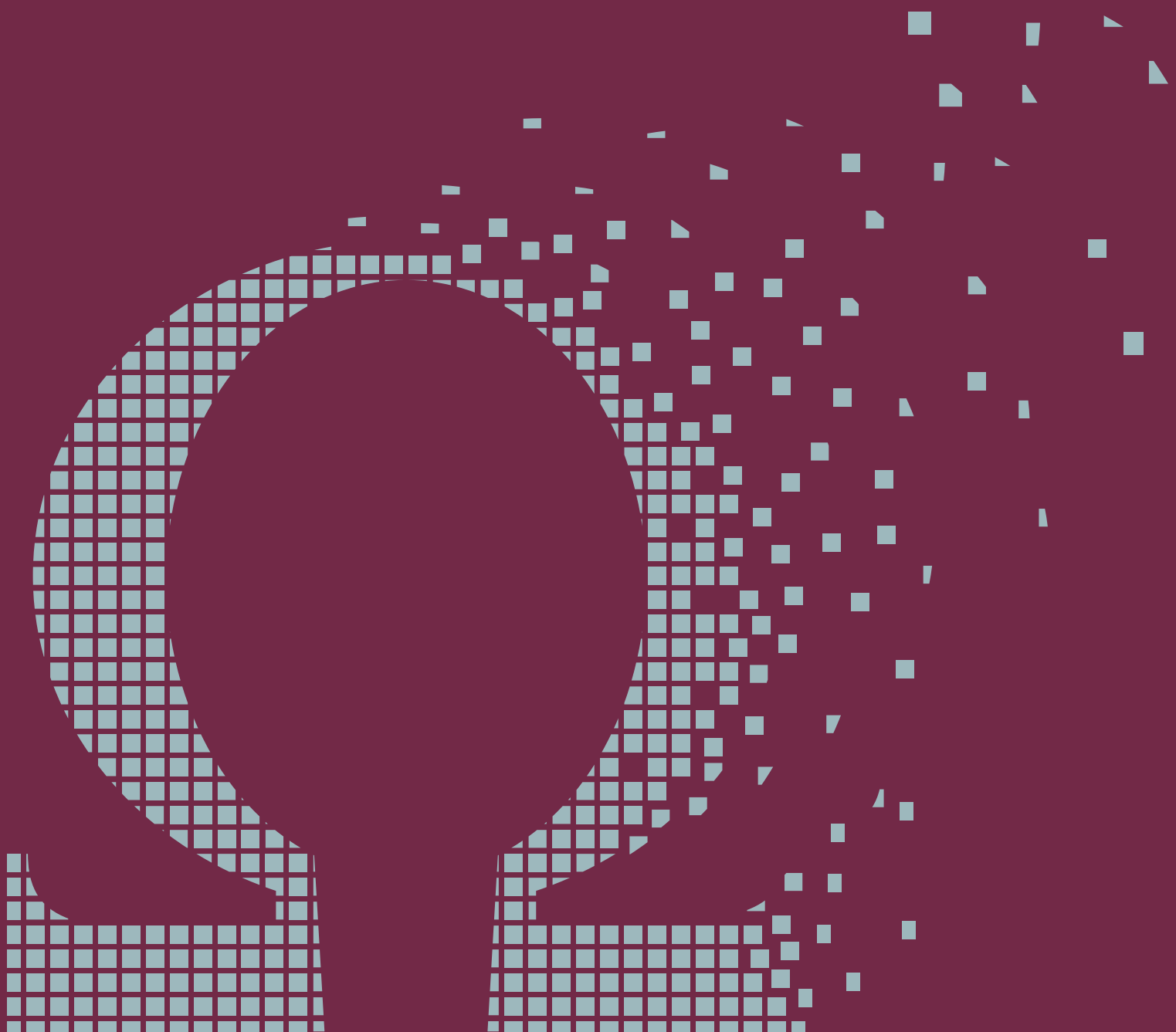

TELECOMANDI



Telecomandi per poltrona Pag. 28

Telecomandi per sollevatore Pag. 29

Telecomandi per letto Pag. 35

Pedaliere e comandi
chiamata e luce Pag. 48

Ricambi per letti Pag. 49

TELECOMANDI PER POLTRONA



Telecomando Okin 2 funzioni per poltrona Invacare Madison

CODICE 02006020

SPINOTTO



Telecomando per poltrona 4 tasti 2 motori

CODICE 02122013

SPINOTTO



Telecomando per poltrona 4 tasti 2 motori completo del cablaggio per connessione ai motori

CODICE 02122012

SPINOTTO



Telecomando per poltrona a 6 tasti - 2 motori

CODICE 02001003

SPINOTTO



Telecomando per poltrona a 2 tasti - 1 motore

CODICE 02142001

COMPATIBILE CON VECCHIE POLTRONE PRIDE

SPINOTTO



Telecomando per poltrona a 4 tasti - 2 motori

CODICE 02142002

SPINOTTO



Telecomando per poltrona a 4 tasti - 2 Motori

CODICE 02142005

SPINOTTO



TELECOMANDI PER POLTRONA E LETTO



Telecomando per poltrona a
4 tasti - 2 motori - con spina PC

CODICE 02102003

SPINOTTO



Telecomando per poltrona a
2 tasti - 1 motore - con spina PC

CODICE 02102001

SPINOTTO



Telecomando per poltrona
a 2 tasti - 1 motore

CODICE 02001001

SPINOTTO



Telecomando per poltrona a
4 tasti - 2 motori - con spina PC

CODICE 02102004

SPINOTTO



TELECOMANDI PER SOLLEVATORE



Telecomando Hiwin per
sollevatore 2 funzioni

CODICE 02043007

SPINOTTO



Telecomando Hiwin
per sollevatore 2 funzioni

CODICE 02122006

SPINOTTO



TELECOMANDI PER SOLLEVATORE



Telecomando 2 funzioni
DW 59467

CODICE 02043001

SPINOTTO



Telecomando 4 funzioni
DW 58641

CODICE 02043002

SPINOTTO



Telecomando 2 funzioni
DW 72498

CODICE 02043005

COMPATIBILE CON VECCHIE
POLTRONE PRIDE

SPINOTTO



Telecomando a 2 funzioni

CODICE 02109002

SPINOTTO



Telecomando 2 funzioni
ILCON

CODICE 02043007

SPINOTTO



Telecomando 4 funzioni
ILCON

CODICE 02043006

SPINOTTO



TELECOMANDI PER SOLLEVATORE



Telecomando per Sollevatore
2 funzioni - Modelli Vassilli

CODICE 02043012

Telecomando Tmotion
2 tasti - spina Din - Modelli Moretti

CODICE 02122002

SPINOTTO



Telecomando Tmotion 4 tasti
per sollevatore/barella doccia
Modello Moretti

CODICE 02122004

SPINOTTO



TELECOMANDI PER SOLLEVATORE A SOFFITTO GULDMMANN



Telecomando ad infrarossi per
sollevatore a soffitto GH3

CODICE 02016002

SPINOTTO



Telecomando a 2 funzioni per
sollevatore a soffitto - con Display

CODICE 02016013

Telecomando a 4 funzioni per
sollevatore a soffitto - con Display

CODICE 02016015

SPINOTTO



Telecomando a 2 funzioni
per sollevatore a soffitto con
Display

CODICE 02016014

SPINOTTO



Telecomando a 4 funzioni per
sollevatore a soffitto GH3 senza
Display

CODICE 02016022

SPINOTTO



TELECOMANDI PER SOLLEVATORE GULDMANN



Telecomando a 2 funzioni per sollevatore mobile

CODICE 02016003

Telecomando a 4 funzioni per sollevatore mobile

CODICE 02016001

SPINOTTO



Telecomando GL5 con 4 funzioni

CODICE 02016009

SPINOTTO



ARTICOLI IN ESAURIMENTO



Telecomando a 2 funzioni per sollevatore a soffitto con motore portatile

CODICE 02016008



Telecomando GL5.2 con 4 funzioni

CODICE 02016024

SPINOTTO



Telecomando 4 funzioni GL5.1 e GLS5.1

CODICE 02016025

SPINOTTO



Telecomando a 2 funzioni per sollevatore a soffitto GH3

CODICE 02016011

Telecomando GH1 completo della stazione di carica

CODICE 02016019

Telecomando sollevatore a soffitto GH1

CODICE 02016018



Telecomando a 2 funzioni per sollevatore a soffitto per motore portatile GH2F

CODICE 02016020

Telecomando GH2F completo della stazione di carica

CODICE 02016021

TELECOMANDI PER SOLLEVATORE ARJO



Telecomando 2 funzioni
MAXI SKY

CODICE 02152007

SPINOTTO



Telecomando MAXI SKY
4funzioni

CODICE 02152008



Telecomando a 2 Funzioni H/L
per SARITA e TRIXIE

CODICE 02152001

SPINOTTO



Telecomando a 2 Funzioni H/L
per SARA

CODICE 02152004

SPINOTTO



Telecomando Sedia doccia
CALYPSO / BOLERO

CODICE 02152010

SPINOTTO



Telecomando CAREENDO
nuovo modello

CODICE 02152009

SPINOTTO



Telecomando a 6 funzioni
MAXI TWIN e MAXI MOVE

CODICE 02152003

SPINOTTO



Telecomando MAXI MOVE
6 funzioni con display

CODICE 02152011

SPINOTTO



Telecomando a 4 funzioni H/L
e Gambe per SARA

CODICE 02152002

Telecomando a 4 funzioni
per SARA LITE

CODICE 02152005

SPINOTTO



TELECOMANDI PER SOLLEVATORE LINAK



Telecomando a 2 funzioni

CODICE 02002014

SPINOTTO



Telecomando a 2 funzioni

CODICE 02006012

SPINOTTO



Telecomando 4 funzioni

CODICE 02006018

SPINOTTO



Telecomando 2 funzioni

CODICE 02006017

SPINOTTO



Telecomando a 4 funzioni

CODICE 02002004

Di colore nero o grigio a seconda delle disponibilità

SPINOTTO



Telecomando a 2 funzioni

CODICE 02002003

SPINOTTO



Telecomando a 2 funzioni con presa caricabatterie

CODICE 02002015

Telecomando a 2 funzioni

CODICE 02002001

Telecomando a 4 funzioni con presa caricabatterie

CODICE 02002005

Telecomando a 4 funzioni

CODICE 02002010

SPINOTTO



Telecomando per sollevatore a 6 funzioni

CODICE 02002009

SPINOTTO



TELECOMANDI PER LETTO ILCON



Telecomando per letto a 6 tasti con blocco

CODICE 02043009

SPINOTTO



Telecomando per letto a 6 tasti OKIN / ILCON

CODICE 02167014

SPINOTTO



Telecomando per letto a 8 tasti

CODICE 02043010

SPINOTTO



Telecomando per letto a 6 tasti OKIN / ILCON

CODICE 02043004

SPINOTTO



Telecomando per letto a 6 tasti con blocco

CODICE 02167004

SPINOTTO



Telecomando ILCON per letto 6 tasti con blocco

CODICE 02225001

SPINOTTO



Telecomando Malsch per letto 8 pulsanti Nicole

CODICE 02167042

SPINOTTO



TELECOMANDI LETTO MALSCH



Telecomando per letto a 10 funzioni con trendellenburg Ilcon

CODICE 02167007

SPINOTTO



Telecomando per letto 8 funzioni Malsch Ilcon

CODICE 02167015

SPINOTTO



Telecomando per letto 8 funzioni con comando ruote Malsch Ilcon

CODICE 02167040

SPINOTTO



Telecomando per letto a 8 funzioni Malsch Ilcon

CODICE 02167025

SPINOTTO



Telecomando per letto a 12 tasti Malsch

CODICE 02044001

SPINOTTO



Telecomando 6 tasti letto Malsch

CODICE 02167009

SPINOTTO



TELECOMANDI LETTO VARI



Telecomando per letto a 5 tasti Wissner - Bosserhoff

CODICE 02167002

SPINOTTO



Telecomando per letto a 7 tasti Wissner - Bosserhoff

CODICE 02167003

SPINOTTO

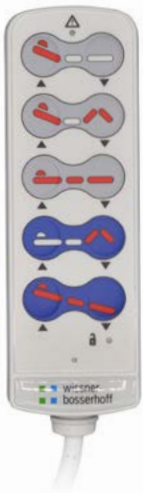

Telecomando per letto Wissner Bhossehoff

CODICE 02167010

SPINOTTO



Telecomando per letto a 8 tasti

CODICE 02153004

SPINOTTO



Telecomando pedaliera letto

CODICE 02153005

SPINOTTO



Telecomando per letto 8 tasti

CODICE 02002006

SPINOTTO



Telecomando per letto a 10 tasti

CODICE 02167011

Compatibile con telecomando 02146002

SPINOTTO



TELECOMANDI PER LETTO BOCK



Telecomando 7 tasti Limoss con luce

CODICE 02163003

SPINOTTO



Telecomando 6 tasti Grigi Boch 9 Pin con blocco tasti

CODICE 02163004

SPINOTTO



Telecomando per letto a 6 tasti con blocco

CODICE 02163002

SPINOTTO



Telecomando Limoss

CODICE 02163005

SPINOTTO



Telecomando per letto a 6 tasti con blocco

CODICE 02163001

SPINOTTO



Lomoss 8 tasti

CODICE 02167001

SPINOTTO



Telecomando per letto a 8 tasti con blocco

CODICE 02142004

SPINOTTO



Telecomando per letto a 8 tasti con blocco

CODICE 02142003

SPINOTTO



TELECOMANDI PER LETTO LINAK BURMEYER STIEGELMEYER



Telecomando per letto a 8 tasti
4 motori - con spina PC

CODICE 02002008

SPINOTTO



Telecomando per letto a 8 tasti
4 motori - con spina PC

CODICE 02002016

SPINOTTO



Telecomando letto Stieglmeyer
6 tasti spina rettangolare

CODICE 02167035

SPINOTTO



Telecomando letto Stieglmeyer
6 tasti spina DIN tonda

CODICE 02167037

SPINOTTO



Telecomando Brumaier 8 tasti

CODICE 02167005

SPINOTTO



Telecomando letto Burmeier
6 tasti spina rettangolare

CODICE 02167034

SPINOTTO



Telecomando letto Brumeier
6 tasti spina DIN tonda

CODICE 02167046

SPINOTTO



Telecomando Burmeier 7 tasti
modular jack

CODICE 02167029

SPINOTTO



TELECOMANDI PER LETTO LINAK



Telecomando 6 funzioni
con blocco spina PC

CODICE 02002025

SPINOTTO



Telecomando 5 funzioni
con blocco spina PC

CODICE 02002026

SPINOTTO



Telecomando per letto a 7 tasti
Linak

CODICE 02071001

SPINOTTO



Telecomando per letto a 8 tasti
4 motori - con spina PC

CODICE 02006015

SPINOTTO



Telecomando per letto a 6 tasti
Linak

CODICE 02071002

SPINOTTO



Telecomando per letto a 8 tasti
Linak

CODICE 02006014

SPINOTTO



TELECOMANDI PER LETTO LINAK



Telecomando per letto a 10 tasti

CODICE 02002019

ARTICOLO SU PRENOTAZIONE

SPINOTTO



Telecomando per letto 3 funzioni con blocco

CODICE 02006016

Telecomando per letto 3 funzioni con blocco utente

CODICE 02006006

SPINOTTO



Telecomando per letto a 6 tasti 3 motori

CODICE 02002002

SPINOTTO



Telecomando per letto a 8 tasti 4 motori

CODICE 02002012

SPINOTTO



Telecomando per letto a 10 tasti 4 motori con Trendeleburg

CODICE 02002007

SPINOTTO



Telecomando per letto a 8 tasti 4 motori con blocco utente

CODICE 02002013

SPINOTTO



TELECOMANDI PER LETTO TMOTION



Telecomando 8 tasti - spina Din

CODICE 02122003

SPINOTTO



Telecomando 4 tasti - spina Din

CODICE 02122001

SPINOTTO



Telecomando per Letto Tmotion 8 tasti

CODICE 02109003

SPINOTTO



Telecomando Tmotion 10 tasti per letto con trendellenburg

CODICE 02122007

SPINOTTO



Telecomando Tmotion 10 tasti per letto con trendellenburg

CODICE 02102005

SPINOTTO



Telecomando Tmotion standard 8 tasti per letto con blocco

CODICE 02143005

Telecomando Timotion con trendellenburg 10 tasti

CODICE 02143006

SPINOTTO



TELECOMANDI PER LETTO VOLKER



Telecomando 9 tasti controllo ruota Volker - 13 pin

CODICE 02167038

SPINOTTO



Telecomando 8 tasti Volker 8 pin

CODICE 02167036

SPINOTTO



Telecomando 9 tasti Volker spinotto 8 pin

CODICE 02167008

SPINOTTO



Telecomando 7 tasti Volker centralina Okin

CODICE 02167006

SPINOTTO



Pulsantiera per letto 6 funzioni con blocco e trendellenburg

CODICE 02042002

SPINOTTO



Pulsantiera per letto e torcia con comando pediera Kit completo

CODICE 02042005

SPINOTTO



Pulsantiera per letto Timotion con Display

CODICE 02042003

SPINOTTO



TELECOMANDI PER LETTO DEWERT



Telecomando per letto a 13 tasti

CODICE 02042001

SPINOTTO



Telecomando per letto a 8 tasti Dewert ex 27353

CODICE 02146003

Telecomando per letto a 8 tasti Dewert ex 27350

CODICE 02146010

SPINOTTO

SOSTITUISCE



Telecomando per letto a 8 tasti Dewert - 27696

CODICE 02146004

SPINOTTO

SOSTITUISCE



Telecomando per letto a 10 tasti Dewert - 27607

CODICE 02146001

SPINOTTO

SOSTITUISCE



Telecomando per letto a 8 tasti Dewert - 46582 o 81794

CODICE 02146005

SPINOTTO



Telecomando per letto a 10 tasti Dewert - 43971

CODICE 02043003

Telecomando per letto a 10 tasti Dewert - 47254

CODICE 02146015

SPINOTTO



TELECOMANDI PER LETTO



Telecomando per letto a 6 tasti spinotto 5 pin

CODICE 02146009

SPINOTTO



Telecomando per letto a 6 tasti spinotto 7 pin

CODICE 02146014

SPINOTTO



SOSTITUISCE



Telecomando per letto a 8 tasti Dewert 76472
Sostituisce 28297 e 49929

CODICE 02146007

SPINOTTO

SOSTITUISCE



Telecomando Dewert 6 Tasti 7 pin

CODICE 02167028

SPINOTTO



Telecomando FMB 10 tasti per motori Limoss

CODICE 02167044

SPINOTTO



Telecomando FMB 12 tasti - 9 pin

CODICE 02167018

SPINOTTO



Telecomando FMB 11 tasti spinotto modular

CODICE 02167021

SPINOTTO



TELECOMANDI MIX



Telecomando Timotion per letto FMB

CODICE 02167041

SPINOTTO



Telecomando per sedia doccia

CODICE 02006011

SPINOTTO



Pedaliere Dewert 75978 per letto riabilitazione o fisioterapia

CODICE 02146012

SPINOTTO



Pedaliere Dewert 75970 per letto riabilitazione o fisioterapia

CODICE 02146017



Pedaliere 2 funzioni per letto riabilitazione o fisioterapia

CODICE 02002020

SPINOTTO



Pedaliere 2 funzioni

CODICE 02002022

SPINOTTO



Bisogno di aiuto?



Revisione telecomandi

- **REVISIONE TELECOMANDI**
Inviaci il tuo telecomando da riparare, saremo in grado di ripristinarlo per te!!!
- **Se non trovate l'articolo da voi richiesto:**
 - Inviare le foto del telecomando
 - Foto dell'etichetta originale
 - Foto dello spinotto

I NOSTRI TECNICI SARANNO IN GRADO DI ASSISTervi E PROCURARE L'ARTICOLO SPECIFICO SU RICHIESTA

RICAMBI PER TELECOMANDI



CODICE 02146008
Cavo ricambio Dewert Iprox



CODICE 02036009
Cavo ricambio Linak



CODICE 02146031
Cavo ricambio Dewert 7 poli



GANCI SUPPORTO PER TELECOMANDI E CHIAVI ATTIVAZIONE



Gancio in plastica per
telecomando Linak

CODICE 02036008



KIT Magnete per telecomando
Wissner – Bosserhoff

CODICE 02167017



gancio per telecomando Volker

CODICE 02167039



Gancio per telecomando
Malsh / IIcon

CODICE 02167026



Gancio per Telecomando
Timotion

CODICE 02167047



Chiave per telecomando
Timotion

CODICE 02146049



Chiave Magnetica per
telecomando Dewert

CODICE 02146011

TELECOMANDI CHIAMATA INFERMIERE

ACCENSIONE LUCE TESTA LETTO

Alcuni di questi articoli sono fuori produzione quindi disponibili fino ad esaurimento scorte.
Inviando un campione del vostro comando possiamo sostituirli con una nuova versione.



Telecomando chiamata e luce testa/letto 2B1

CODICE 02305001

SPINOTTO



Telecomando luce testa letto

CODICE 02167012

SPINOTTO



Telecomando chiamata e luce testa/letto 2B1

CODICE 02167024

SPINOTTO



Telecomando chiamata testa/letto OB1 nuovo modello

CODICE 02305002

SPINOTTO



CODICE 02167023
Placca pulsane chiamata



CODICE 02167032
Placca pulsane chiamata



CODICE 02305004
Comando chiamata assistenza con corda



CODICE 02167030
Scheda interna presa chiamata letto

COMANDI CHIAMATA E LUCE PER TESTA LETTO



Telecomando chiamata testa letto ex ABB

CODICE 02593002

SPINOTTO



Telecomando chiamata e luce testa/letto 2B1

CODICE 02593001

SPINOTTO



Telecomando di chiamata presa 15 poli

CODICE 02224001

SPINOTTO



Comandi chiamata

ARTICOLI SU PRENOTAZIONE



RICAMBI PER LETTI

Cappuccio per sponda letti
Mauser, Moretti wimed
INVIARE LE MISURE

CODICE 14122006

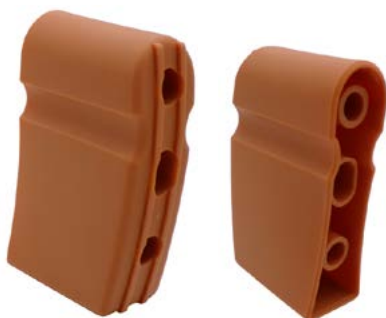

Testina sponda 123x26x54 mm

CODICE 13143003

Testina sponda 163x26x54 mm

CODICE 13143004



RICAMBI PER LETTI



CODICE 13167003
Scorrevole Wissner-
Bosserhoff - nuova versione
lunga 36 cm

CODICE 13167004
Scorrevole Wissner-
Bosserhoff - versione corta
29,5 cm fino al 2009



CODICE 14167013
Asta scorrevole per letto Malsch



CODICE 13167002
Scorrevole per sponda letto Brumaier



CODICE 14122012
Scorrevole sostegno sponde per letto



CODICE 14042002
Pulsante in plastica sblocco per sponda 4 settori Givas



CODICE 14167043
Pulsante sblocco sponda letto Bbosserhoff



CODICE 14042004
Pulsante in plastica sblocco per sponda Givas



CODICE 14167035
Pulsante lungo sblocco sponda letto



Guide per scorrevole sponde letto



Scorrevole per sponde e finiture in legno

RICAMBI PER LETTI



Componenti interni meccanismo scorrevole per letti con 4 sponde



Snodo e sistema di blocco per sponde



CODICE 10106001
Pedale freno doppio SX 45°
esagono Ø 11

CODICE 10106002
Pedale freno doppio DX 45°
esagono Ø 11



CODICE 10042003
Pedale freno singolo SX 45°
esagono Ø 11

CODICE 10042004
Pedale freno singolo DX 45°
esagono Ø 11



CODICE 10106005
Tappo Rosso per pedale
freno



CODICE 10106006
Verde Verde per pedale
direzionale



COD. 10167001
Pedale freno per
letto FMB DX

COD. 10167002
Pedale freno per
letto FMB SX

COD. 10167003
Pedale freno per
letto FMB attacco
ovale ambidestro



CODICE 10042002
Pedale freno direzionale in
alluminio SX esagono Ø 11

CODICE 10042001
Pedale freno direzionale in
alluminio DX esagono Ø 11



CODICE 13167003
Pedale freno per letto
Stieglmeyer DX

CODICE 13167003
Pedale freno per letto
Stieglmeyer SX



CODICE 14167027
Farfalla per doga rete letto Volker



CODICE 14167025
Supporto per doga rete Con blocco Volker

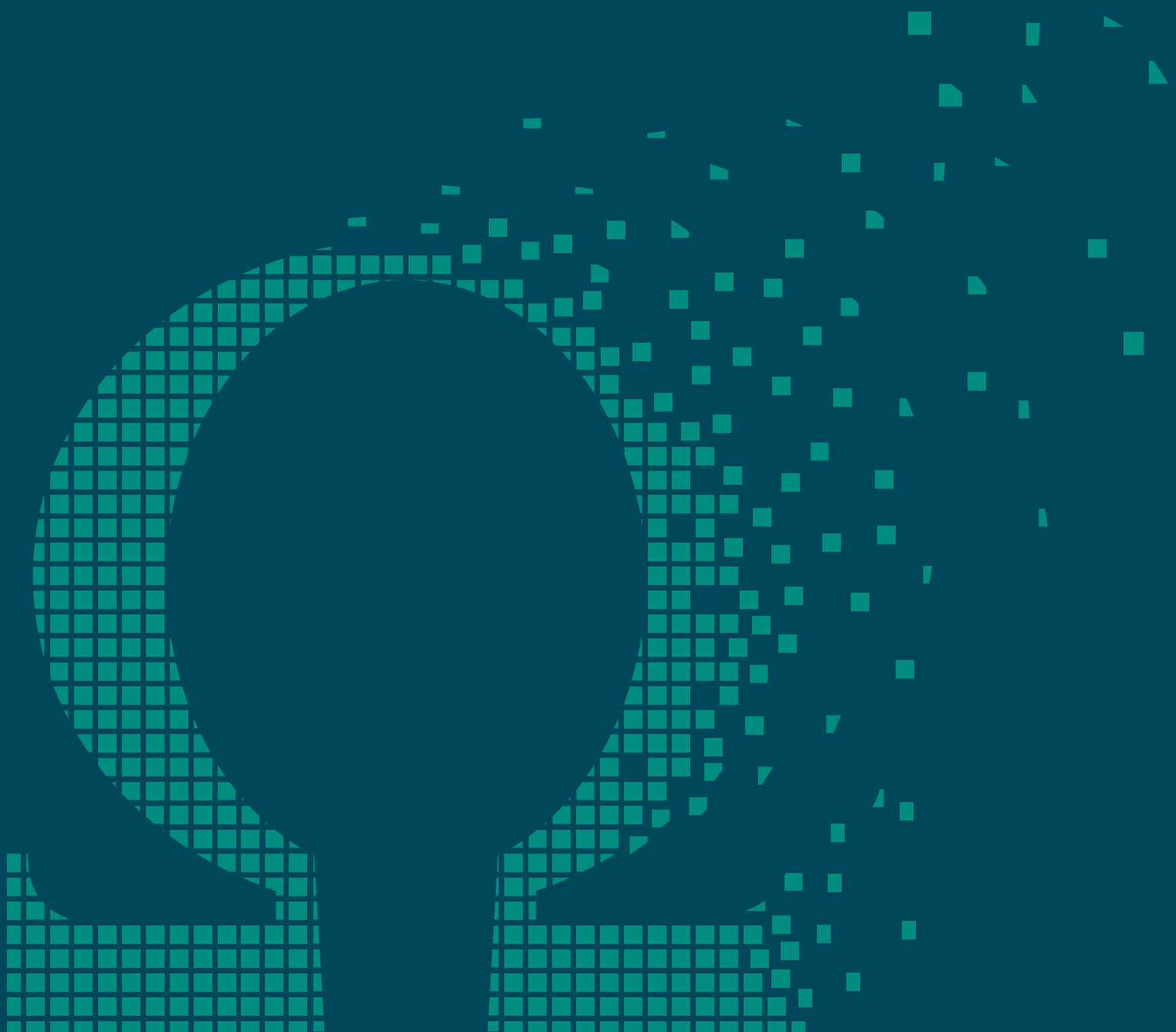

RUOTE

Ruote per letti, barelle,
sollevatori, carrelli e sedie doccia Pag. 54

Ruote con fissaggio speciale Pag. 57

Sistemi di fissaggio per ruote
e boccole Pag. 58

Ruote per carrozzine sportive Pag. 60

Ruote anteriori standard Pag. 64

Ruote per rollator Pag. 67

Ruote per carrozzine elettriche,
scooter e passeggini Pag. 68

Ruote posteriori Pag. 69

Ruote posteriori sportive Pag. 71

Ruote Spinergy® e ricambi Pag. 74





Ruote posteriori per fuori strada MTB Pag. 78

RUOTE PER LETTI, BARELLE E SOLLEVATORI

RUOTE CON MANUTENZIONE



Possono essere smontate, pulite e lubrificate in caso di necessità

FOTO	CODICE	DESCRIZIONE	Ø FISSAGGIO	PORTATA
	06106017	Ruota 75x25 mm s/freno	11,5 mm	75 kg
	06106018	Ruota 75x25 mm c/freno	11,5 mm	75 kg
	06106006	Ruota 100x32 mm s/freno	11 mm	100 kg
	06106007	Ruota 100x32 mm c/freno	11 mm	100 kg
	06106014	Ruota 125x32 mm s/freno	13,2 mm	100 kg
	06106015	Ruota 125x32 mm c/freno	13,2 mm	100 kg
	06106028	Ruota 150x32 mm c/freno	13,2 mm	120 kg
	06037039	Ruota 50 x18 mm s/freno - libera	10,4 mm	30 Kg
	06037040	Ruota 50 x18 mm c/freno - libera	10,4 mm	30 Kg
	06037001	Ruota 80x22 mm s/freno - senza perno	12 mm	50 kg
	06037002	Ruota 80x22 mm c/freno - senza perno	12 mm	50 kg
	06037008	Ruota 100x22 mm s/freno - senza perno	12 mm	60 kg
	06037007	Ruota 100x22 mm c/freno - senza perno	12 mm	60 kg
	06037006	Ruota 100x32 mm s/freno - senza perno	12,7 mm	80 kg
	06037005	Ruota 100x32 mm c/freno - senza perno	12,7 mm	80 kg
	06037020	Ruota 125x30 mm s/freno - senza perno	12,7 mm	100 kg
	06037021	Ruota 125x30 mm c/freno - senza perno	12,7 mm	100 kg
		06037003	Ruota 50x18 mm s/freno gemellare senza perno	10,4 mm
06037004		Ruota 50x18 mm c/freno gemellare senza perno	10,4 mm	60 kg
06037027		Ruota 75x25 mm c/freno - gemellare	10,4 mm	100 kg
06037028		Ruota 75x25 mm s/freno - gemellare	10,4 mm	100 kg
	06106010	Ruota 50x18 mm s/freno - gemellare	11,3 mm	70 kg
	06106011	Ruota 50x18 mm c/freno - gemellare	11,3 mm	70 kg
	06106012	Ruota 75x25 mm s/freno - gemellare	10,5 mm	100 kg
	06106013	Ruota 75x25 mm c/freno - gemellare	10,5 mm	100 kg

RUOTE ORIGINALI SOLLEVATORI GULDMANN



FOTO	CODICE	DESCRIZIONE	Ø FISSAGGIO	PORTATA
	06016005	Ruota Guldmann 80/30 c/freno	11 mm	100 kg
	06016006	Ruota Guldmann 80/30 s/freno	11 mm	100 kg
	06016001	Ruota Guldmann 100/30 c/freno	11 mm	100 kg
	06016002	Ruota Guldmann 100/30 s/freno	11 mm	100 kg

RUOTE SPECIALI INOX PER CARRELLI CUCINA O BIANCHERIA



Le ruote Speciali INOX sono composte da ACCIAIO INOSSIDABILE.

Sono adatte a carrelli da cucina, mensa o lavanderia.

Sono fornite complete di un apposito supporto, a scelta tra:

- Supporto 5 fori con interasse 50x70 mm
- Supporto con asola 8,5x12,5 mm e 5 fori con interasse 50x70 mm

CON MANUTENZIONE

FOTO	CODICE	DESCRIZIONE	Ø FISSAGGIO	PORTATA
	06037050	Ruota 100x30 mm s/freno	12,5 mm	80 kg
	06037051	Ruota 100x30 mm c/freno	12,5 mm	80 kg
	06037052	Ruota 125x30 mm s/freno	12,5 mm	100 kg
	06037053	Ruota 125x30 mm c/freno	12,5 mm	100 kg
	06037054	Ruota 150x30 mm s/freno	12,5 mm	100 kg
	06037055	Ruota 150x30 mm c/freno	12,5 mm	100 kg
	06037043	Ruota 100x30 mm s/freno con supporto INOX FISSO	8,5 mm	80 kg
	06037046	Ruota 125x30 mm s/freno con supporto INOX FISSO	8,5 mm	100 kg
	06037049	Ruota 150x30 mm s/freno con supporto INOX FISSO	8,5 mm	100 kg
	06037041	Ruota 100x30 mm s/freno con supporto INOX	8,5 mm	80 kg
	06037044	Ruota 125x30 mm s/freno con supporto INOX	8,5 mm	100 kg
	06037047	Ruota 150x30 mm s/freno con supporto INOX	8,5 mm	100 kg
	06037042	Ruota 100x30 mm c/freno con supporto INOX	8,5 mm	80 kg
	06037045	Ruota 125x30 mm c/freno con supporto INOX	8,5 mm	100 kg
	06037048	Ruota 150x30 mm c/freno con supporto INOX	8,5 mm	100 kg

RUOTE PER LETTI, BARELLE E SOLLEVATORI

RUOTE SENZA MANUTENZIONE



Non consentono la pulizia e la manutenzione

FOTO	CODICE	DESCRIZIONE	Ø FISSAGGIO	PORTATA
	06106021	Ruota 100x22 mm s/freno gemellare	12,7 mm	100 kg
	06106022	Ruota 100x22 mm c/freno gemellare	12,7 mm	100 kg
	06106043	Ruota 125x20 gemellare c/freno antistatica	11 mm	100 Kg
	06037026	Ruota 100x30 mm s/freno	12,5 mm	80 kg
	06037025	Ruota 100x30 mm c/freno	12,5 mm	80 kg
	06037024	Ruota 125x30 mm s/freno	12,5 mm	100 kg
	06037019	Ruota 125x30 mm c/freno	12,5 mm	100 kg
	06106023	Ruota 100x32 mm s/freno	11 mm	100 kg
	06106024	Ruota 100x32 mm c/freno	11 mm	100 kg
	06106025	Ruota 125x32 mm s/freno	12,7 mm	100 kg
	06106026	Ruota 125x32 mm c/freno	12,7 mm	100 kg
	06106029	Ruota 125x32 mm s/freno con piastra di fissaggio	8,5 mm	100 kg
	06106030	Ruota 125x32 mm c/freno con piastra di fissaggio	8,5 mm	100 kg

RUOTE CON FISSAGGIO SPECIALE

PER LETTI - BARELLE - CARRELLI - SEDIE DOCCIA

FOTO	CODICE	DESCRIZIONE	Ø FISSAGGIO	PORTATA	LUNGHEZZA INNESTO mm
	06106008	Ruota 200x32 mm direzionale e freno antistatica	27,7 mm	150 kg	95
	06106009	Ruota 200x35 mm ruota frenante	27,7 mm	150 kg	95
	06042002	Ruota 200x30 blocco totale	27,7 mm	150 kg	95
	06042003	Ruota 200x30 direzionale	27,7 mm	150 kg	95
	06038001	Ruota 150x32 per barella con freno grigia	27,7 mm	150 kg	50
	06038002	Ruota 150x32 per barella con direzionale grigia	32 mm	150 kg	50
	06122001	Ruota 125x32 per barella con blocco totale	32 mm	150 kg	50
	06033133	Ruota ricambio per sedia doccia 5'	22,2 mm	40 kg	112
	06033328	Ruota 5' con supporto esteso per sedia doccia	22,2 mm	40 kg	145



PER CARRELLI - ASTE PORTA FLEBO - COMODINI

FOTO	CODICE	DESCRIZIONE	Ø FISSAGGIO	PORTATA	CORRELATO
	06037035	Ruota in Poliammide elettrostatica senza freno	10 mm	30 kg	06037038
	06037036	Ruota Poliammide 50 mm senza freno	10 mm	30 kg	06037038
	06037037	Ruota Poliammide 50 mm con freno	10 mm	30 kg	06037038
	06037038	Perno di fissaggio per ruota innesto 10/11 mm	10 mm	-	-
	06106031	Ruota in Poliammide Ø 65 mm gemellare con freno completo di perno M8	10 mm	60 kg	-

SISTEMI DI FISSAGGIO PER RUOTE BUSSOLE

FOTO	CODICE	DESCRIZIONE	Ø ESTERNO	Ø VITE
	06036009	Bussola con fissaggio laterale Ø 8 mm	19 mm	10 mm
	06036008	Bussola con fissaggio laterale Ø 8 mm	22 mm	10 mm
	06036010	Bussola con fissaggio laterale Ø 8 mm	28 mm	12 mm
	06036011	Bussola con fissaggio laterale Ø 6 mm	32 mm	12 mm

ESPANDERE

FOTO	CODICE	DESCRIZIONE	Ø ESTERNO	Ø VITE
	06037029	Espandere per fissaggio ruota senza vite con dado	18 mm	10 mm
	06037009	Espandere per fissaggio ruota senza vite con dado	20 mm	10 mm
	06037030	Espandere per fissaggio ruota senza vite con dado	22 mm	10 mm
	06037031	Espandere per fissaggio ruota senza vite con dado	25 mm	10 mm
	06037056	Espandere per fissaggio ruota senza vite con dado	27 mm	10 mm
	06106016	Espandere completo di vite	19/22 mm	10 mm
	06106019	Espandere completo di vite	24/27 mm	10 mm
	06106020	Espandere completo di vite	27/30 mm	10 mm

BOCCOLE E DISTANZIALI PER RUOTE ANTERIORI

FOTO	CODICE	DESCRIZIONE
	06033010	Scatola 200 boccole per ruote varie misure
	06033034	Scatola 200 distanziali per ruote varie misure

Boccole su misura quantitativo minimo 100 pz - chiedi il tuo preventivo

SCATOLA CUSCINETTI ASSORTITI



FOTO	CODICE	DESCRIZIONE
	06033263	Scatola Cuscinetti varie misure

Boccole su misura, quantitativo minimo 100 pz. Chiedi il tuo preventivo. !

SISTEMI DI FISSAGGIO PER RUOTE DISTANZIALI

FOTO	CODICE	DESCRIZIONE
 <p>Distanziale Ø 8 mm</p>	06033157	Distanziale 2 mm x Ø 8 mm
	06033158	Distanziale 3 mm x Ø 8 mm
	06033159	Distanziale 4 mm x Ø 8 mm
	06033160	Distanziale 5 mm x Ø 8 mm
	06033161	Distanziale 6 mm x Ø 8 mm
	06033162	Distanziale 7 mm x Ø 8 mm
	06033165	Distanziale 8 mm x Ø 8 mm
	06033163	Distanziale 9 mm x Ø 8 mm
	06033164	Distanziale 10 mm x Ø 8 mm

BOCCOLE

FOTO	CODICE	DESCRIZIONE
 <p>Riduce il diametro del foro cuscinetto da 10 mm a Ø 8 mm</p>	06033199	Boccola 2 mm x Ø 8 mm
	06033200	Boccola 3 mm x Ø 8 mm
	06033201	Boccola 4 mm x Ø 8 mm
	06033202	Boccola 5 mm x Ø 8 mm
	06033155	Boccola 6 mm x Ø 8 mm
	06033203	Boccola 7 mm x Ø 8 mm
	06033204	Boccola 8 mm x Ø 8 mm
	06033156	Boccola 10 mm x Ø 8 mm
	06033205	Boccola 12 mm x Ø 8 mm
	06033193	Boccola 14 mm x Ø 8 mm
 <p>Riduce il diametro del foro cuscinetto da 10 mm a Ø 6 mm</p>	06033151	Boccola 2 mm x Ø 6 mm
	06033152	Boccola 4 mm x Ø 6 mm
	06033153	Boccola 6 mm x Ø 6 mm
	06033154	Boccola 8 mm x Ø 6 mm
 <p>Riduce il diametro del foro cuscinetto da 8 mm a Ø 6 mm</p>	06033183	Boccola 3 mm x Ø 6 mm
	06033184	Boccola 5 mm x Ø 6 mm
	06033185	Boccola 8 mm x Ø 6 mm

RUOTE PER CARROZZINE SPORTIVE E SUPERLEGGERE COLORATE JAGUAR



NOVITÀ

FOTO	CODICE	DESCRIZIONE	Ø ESTERNO	SPESSORE MOZZO	SPESSORE BATTISTRADA	FORO FISSAGGIO	PESO
	06675003	Ruota Jaguar 3' ARGENTO in alluminio	78	25,8 mm	34 mm	8 mm	125 g
	06675008	Ruota Jaguar 4' ARGENTO in alluminio	103	25,8 mm	34 mm	8 mm	210 g
	06675014	Ruota Jaguar 5' ARGENTO in alluminio	128	25,8 mm	34 mm	8 mm	300 g
	06675005	Ruota Jaguar 3' ORO in alluminio	78	25,8 mm	34 mm	8 mm	125 g
	06675011	Ruota Jaguar 4' ORO in alluminio	103	25,8 mm	34 mm	8 mm	210 g
	06675017	Ruota Jaguar 5' ORO in alluminio	128	25,8 mm	34 mm	8 mm	300 g
	06675004	Ruota Jaguar 3' VERDE in alluminio	78	25,8 mm	34 mm	8 mm	125 g
	06675009	Ruota Jaguar 4' VERDE in alluminio	103	25,8 mm	34 mm	8 mm	210 g
	06675015	Ruota Jaguar 5' VERDE e in alluminio	128	25,8 mm	34 mm	8 mm	300 g
	06675006	Ruota Jaguar 3' ROSSO in alluminio	78	25,8 mm	34 mm	8 mm	125 g
	06675012	Ruota Jaguar 4' ROSSO o in alluminio	103	25,8 mm	34 mm	8 mm	210 g
	06675018	Ruota Jaguar 5' ROSSO in alluminio	128	25,8 mm	34 mm	8 mm	300 g
	06067001	Ruota Jaguar 3' BLU in alluminio	78	25,8 mm	34 mm	8 mm	125 g
	06675010	Ruota Jaguar 4' BLU in alluminio	103	25,8 mm	34 mm	8 mm	210 g
	06675016	Ruota Jaguar 5' BLU u in alluminio	128	25,8 mm	34 mm	8 mm	300 g
	06675002	Ruota Jaguar 3' NERO in alluminio	78	25,8 mm	34 mm	8 mm	125 g
	06675007	Ruota Jaguar 4' NERO o in alluminio	103	25,8 mm	34 mm	8 mm	210 g
	06675013	Ruota Jaguar 5' NERO o in alluminio	128	25,8 mm	34 mm	8 mm	300 g

RUOTE PER CARROZZINE SPORTIVE E SUPERLEGGERE LINEA OMOBIC

FOTO	CODICE	DESCRIZIONE	Ø ESTERNO	SPESSORE MOZZO	SPESSORE BATTISTRADA	FORO FISSAGGIO	PESO
	06155032	Ruota 4' in alluminio Tristar gomma nera Omobic	100	26 mm	35 mm	8 mm	255 g
	06155033	Ruota 5' in alluminio Tristar gomma nera Omobic	125	26 mm	35 mm	8 mm	325 g
	06155034	Ruota 6' in alluminio Tristar gomma nera Omobic	150	26 mm	35 mm	8 mm	385 g
	06033168	Ruota 3'alluminio con gomma nera	80	26 mm	34 mm	8 mm	120 g
	06033167	Ruota 4"alluminio con gomma nera	100	26 mm	34 mm	8 mm	195 g
	06033169	Ruota 5"alluminio con gomma nera	125	26 mm	34 mm	8 mm	280 g
	06033198	Ruota 6"alluminio con gomma nera	150	26 mm	34 mm	8 mm	395 g

RUOTE CON BATTISTRADA 20/29 mm







FOTO	CODICE	DESCRIZIONE	Ø ESTERNO	SPESSORE MOZZO	SPESSORE BATTISTRADA	FORO FISSAGGIO	PESO
	06649001	Ruota 4' alluminio gomma nera	100	24	21	8	150
	06033129	Ruota 4' cerchio in allu- minio in gomma grigia	100	25	22	8	175
	06033210	Ruota 5' cerchio in alluminio – pneumatica	125	28	25	10	175
	06069019	Ruota 4' in alluminio cerchio grigio gomma nera	100	25	24	8	230
	06069026	Ruota 5' in alluminio cerchio grigio gomma nera	125	25	24	8	275
	06069027	Ruota 4' cerchio nero in alluminio in gomma nera	100	25	24	8	230
	06069028	Ruota 5' cerchio nero in alluminio in gomma nera	125	25	24	8	275

RUOTE PER CARROZZINE SPORTIVE E SUPERLEGGERE









FOTO	CODICE	DESCRIZIONE	Ø ESTERNO	SPESSORE MOZZO	SPESSORE BATTISTRADA	FORO FISSAGGIO	PESO
	06033237	Ruota 4" in gomma nera cerchio VERDE	100	26 mm	34 mm	8 mm	175 g
	06033238	Ruota 5" in gomma nera cerchio VERDE	125	26 mm	34 mm	8 mm	250 g
	06033225	Ruota 4" in gomma nera cerchio BIANCO	100	26 mm	34 mm	8 mm	175 g
	06033226	Ruota 5" in gomma nera cerchio BIANCO	125	26 mm	34 mm	8 mm	250 g
	06033223	Ruota 4" in gomma nera cerchio ROSSO	100	26 mm	34 mm	8 mm	175 g
	06033224	Ruota 5" in gomma nera cerchio ROSSO	125	26 mm	34 mm	8 mm	250 g
	6033326	Ruota 6" in gomma nera cerchio ROSSO	150	26 mm	34 mm	8 mm	315 g
	06033251	Ruota 4" in gomma nera cerchio GIALLO	100	26 mm	34 mm	8 mm	175 g
	06033249	Ruota 5" in gomma nera cerchio GIALLO	125	26 mm	34 mm	8 mm	250 g
	06033241	Ruota 4" in gomma nera cerchio ARANCIONE	100	26 mm	34 mm	8 mm	175 g
	06033242	Ruota 5" in gomma nera cerchio ARANCIONE	125	26 mm	34 mm	8 mm	250 g

RUOTE PER CARROZZINE SPORTIVE E SUPERLEGGERE

FOTO	CODICE	DESCRIZIONE	Ø ESTERNO	SPESSORE MOZZO	SPESSORE BATTISTRADA	FORO FISSAGGIO	PESO
							
	06033227	Ruota 4" in gomma nera cerchio BLU	100	26 mm	34 mm	8 mm	175 g
	06033228	Ruota 5" in gomma nera cerchio BLU	125	26 mm	34 mm	8 mm	250 g
	06033290	Ruota 6" in gomma nera cerchio BLU	150	26 mm	34 mm	8 mm	315 g
	06033221	Ruota 3" in gomma nera cerchio NERO	80	26 mm	34 mm	8 mm	145 g
	06033222	Ruota 4" in gomma nera cerchio NERO	100	26 mm	34 mm	8 mm	175 g
	06033228	Ruota 5" in gomma nera cerchio NERO	125	26 mm	34 mm	8 mm	250 g
	06033290	Ruota 6" in gomma nera cerchio NERO	150	26 mm	34 mm	8 mm	315 g
	06033329	Ruota 7" in gomma nera cerchio NERO	175	26 mm	34 mm	8 mm	405 g

RUOTE PER CARROZZINE LEGGERE

FOTO	CODICE	DESCRIZIONE	Ø ESTERNO	SPESSORE MOZZO	SPESSORE BATTISTRADA	FORO FISSAGGIO
						
	06033252	Ruote 3" con LED trasparente	75x25	24 mm	25 mm	8 mm
	06033012	Ruota 4" con LED trasparente	100x25	24 mm	25 mm	8 mm
	06069012	Ruota 5" con LED trasparente	125x25	24 mm	24 mm	8 mm
	06033021	Ruota 3" senza LED trasparente	75x25	24 mm	25 mm	8 mm
	06069008	Ruota 3" senza LED gomma nera	75x25	24 mm	25 mm	8 mm
	06033128	Ruota 4" senza LED trasparente	100x25	24 mm	25 mm	8 mm
	06033273	Ruota 5" senza LED trasparente	125x25	24 mm	24 mm	8 mm
	06033001	Ruota 4" in gomma grigia profilo tondo	100x26	26 mm	27 mm	10 mm
	06033002	Ruota 5" in gomma grigia profilo tondo	125x26	33 mm	27 mm	10 mm
	06033003	Ruota 6" in gomma grigia profilo tondo	150x27	34 mm	27 mm	10 mm
	06033027	Ruota 7" in gomma grigia profilo tondo	175x27	37 mm	27 mm	10 mm
06033030	Ruota 8" in gomma grigia profilo tondo	200x27	38 mm	27 mm	10 mm	

RUOTE ANTERIORI STANDARD

FOTO	CODICE	DESCRIZIONE	Ø ESTERNO	SPESSORE MOZZO	SPESSORE BATTISTRADA	FORO FISSAGGIO
	06155020	Ruota 5' in gomma nera profilo tondo	125x26	33 mm	27 mm	10 mm
	06155019	Ruota 5' in gomma nera profilo tondo fornita completa di boccole	125x26	36 mm	29 mm	8 mm
	06649002	Ruota 6' nera Pu Morbida profilo tondo	150x30	39 mm	30 mm	8 mm
	06033031	Ruota 6"x1 ¼ poliuretanic grigia	150x30	32 mm	30 mm	10 mm
	06033013	Ruota 8"x1 ¼ poliuretanic grigia	200x30	37 mm	30 mm	10 mm
	06117010	Ruota 7"x1 ¼ poliuretanic	180x28	54 mm	27 mm	8 mm
	06117001	Ruota 8"x1 ¼ poliuretanic morbida	200x30	44 mm	30 mm	8 mm
 <small>MADE IN ITALY 100%</small>	06117006	Ruota 8"x1 ¼ in gomma morbida nera	200x32	42 mm	32 mm	8 mm
	06037033	Ruota 8"x1 ¼ in gomma liscia RPG	200x30	53 mm	29 mm	8 mm
 <small>MADE IN ITALY 100%</small>	06037034	Ruota 200x45 in gomma liscia RPG	200x50	53 mm	43 mm	8 mm
	06117008	Ruota 4" in gomma nera con boccola 8x6 mm	100x33	33 mm	32 mm	12 mm
 <small>MADE IN ITALY 100%</small>	06117009	Ruota 5" in gomma nera con boccola 8x6 mm	125x33	33 mm	32 mm	12 mm

RUOTE PER CARROZZINE

FOTO	CODICE	DESCRIZIONE	Ø ESTERNO	SPESSORE MOZZO	SPESSORE BATTISTRADA	FORO FISSAGGIO
	06033109	Ruota 6" in gomma grigia profilo piatto	150x33	41 mm	40 mm	10 mm
	06033028	Ruota 7" in gomma grigia profilo piatto	175x33	36 mm	33 mm	10 mm
	06033029	Ruota 8" in gomma grigia profilo piatto	200x33	37 mm	33 mm	10 mm
	06033020	Ruota 4" in gomma piena grigia profilo tondo	100x32	33 mm	32 mm	10 mm
	06155018	Ruota 4" in gomma piena nera profilo tondo	100x32	34 mm	32 mm	8 mm
	06069007	Ruota 4" in gomma piena nera profilo tondo	100x32	36 mm	32 mm	8 mm
	06069009	Ruota 5" in gomma piena nera morbida	125x32	34 mm	32 mm	8 mm
	06069011	Ruota 6" in gomma piena nera morbida	150x33	34 mm	32 mm	8 mm
	06069032	Ruota 125x40 grigia	124x40	46 mm	406 mm	8 mm
	06069015	Ruota 5,5" in gomma nera cerchio in plastica	140x40	44 mm	40 mm	8 mm
	06033019	Ruota 5,5" in gomma grigia cerchio in plastica	140x40	44 mm	40 mm	10 mm
	06033110	Ruota 5" in gomma grigia morbida, profilo piatto	125x34	32 mm	34 mm	10 mm

RUOTE PNEUMATICHE

FOTO	CODICE	DESCRIZIONE	Ø ESTERNO	SPESSORE MOZZO	SPESSORE BATTISTRADA	FORO FISSAGGIO
	06033016	Ruota 6"x1 ¼ flexel con copertone grigio	150x30	32 mm	30 mm	10 mm
	06033015	Ruota 6"x1 ¼ pneumatica grigia	150x30	32 mm	30 mm	10 mm
	06069031	Ruota 6"x1 ¼ pneumatica nera	150x30	36 mm	30 mm	8 mm
	06033025	Ruota 7"x1 ¾ pneumatica grigia	175x45	41 mm	40 mm	10 mm
	06033024	Ruota 7"x1 ¾ flexel con copertone grigio	175x45	60 mm	41 mm	8 mm
	06033014	Ruota 8"x1 ¼ pneumatica grigia	200x30	37 mm	30 mm	10 mm
	06033007	Ruota 8"x1 ¾ pneumatica grigia	200x50	60 mm	50 mm	8 mm

RUOTE ANTERIORI PER CARROZZINA STANDARD

FOTO	CODICE	DESCRIZIONE	Ø ESTERNO	SPESSORE MOZZO	SPESSORE BATTISTRADA	FORO FISSAGGIO
	06033127	Ruota 8" poliuretanic standard	200x50	59 mm	46 mm	8 mm
	06122003	Ruota 200x50 nera poliuretanic standard	200x50	59 mm	46 mm	8 mm
	06649003	Ruota 6" 150x50 in PU morbida nera	150x50	60	48	8 mm con boccola
	06649004	Ruota 7" 175x45 in PU morbida nera	175x45	60	43	8 mm con boccola
	06649005	Ruota 8" 200x50 in PU morbida nera	200x50	60	48	8 mm con boccola
	06033032	Ruota 7"x1 ¾ poliuretanic grigia con distanziali	175x45	58 mm	45 mm	8 mm
	06033108	Ruota 7"x1 ¾ poliuretanic grigia	175x45	41 mm	45 mm	8 mm
	06033134	Ruota 8" poliuretanic grigia con 5 raggi	200x45	59 mm	45 mm	8 mm
	06033006	Ruota 8" poliuretanic grigia con 6 raggi	200x50	60 mm	50 mm	8 mm
	06069018	Ruota 8"x1½x2" in gomma grigia con 3 raggi	220x50	60 mm	50 mm	8 mm
	06069025	Ruota 175x40 montaggio a sbalzo / laterale	175x40	49 mm	42 mm	12mm
	06069014	Ruota 175x45 ruota poliuretanic morbida	175x45	49 mm	42 mm	8 mm
	06117005	Ruota 7x1 ¾ in gomma morbida nera	175x40	60 mm	32 mm	8 mm
	06069010	Ruota 10'x2 poliuretanic grigio rigato completa	250x50	53 mm	49 mm	12 mm

RUOTE PER ROLLATOR

FOTO	CODICE	DESCRIZIONE	Ø ESTERNO	SPESSORE MOZZO	SPESSORE BATTISTRADA	FORO FISSAGGIO
	06033316	Ruota 200x50 in plastica per Rollator	200	53,4 mm	48 mm	8 mm
	06033042	Ruota 8" lenticolare in gomma nera profilo piatto	200x35	42 mm	34 mm	8 mm
	06033116	Ruota 7" in gomma grigia profilo ribassato	185x30	45 mm	33 mm	8 mm
	06033141	Ruota 8" in gomma grigia profilo piatto ribassato	200x30	43 mm	30 mm	8 mm
	06033306	Ruota Anteriore per rollator	200x34	38 mm	34 mm	12 mm
	06033307	Ruota Posteriore montaggio a sbalzo	200x34	32 mm	34 mm	12 mm

RUOTE ADATTABILI AI ROLLATOR

FOTO	CODICE	DESCRIZIONE	Ø ESTERNO	SPESSORE MOZZO	SPESSORE BATTISTRADA	FORO FISSAGGIO
	06033127	Ruota 8" poliuretanic standard	200x50	59 mm	46 mm	8 mm
	06122003	Ruota 200x50 NERA poliuretanic standard	200x50	59 mm	46 mm	8 mm
	06037033	Ruota 8"x1 ¼ in gomma liscia RPG	200x30	53 mm	29 mm	8 mm
	06037034	Ruota 200x45 in gomma liscia RPG	200x50	53 mm	43 mm	8 mm

RUOTE PER CARROZZINE ELETTRICHE E SCOOTER

FOTO	CODICE	DESCRIZIONE	Ø ESTERNO	SPESSORE MOZZO	SPESSORE BATTISTRADA	FORO FISSAGGIO
						
	06004002	Ruota anteriore 7' 185x45 in poliuretano	185x45	64 mm	47 mm	8 mm
	06004003	Ruota posteriore 6' 150x45 in poliuretano	150x45	64 mm	54 mm	8 mm
	06001003	Ruota Q6 nera 6" poliuretano	150x48	65 mm	48 mm	8 mm
	06109002	Ruota in poliuretano per Overland	150x45	62 mm	47 mm	8 mm
	06001001	Ruota anteriore 10,4x3,6 scooter in poliuretano	-	-	-	-
	06001002	Ruota posteriori 10,7x3,6 scooter in poliuretano	-	-	-	-
	06033293	Ruota 7" in poliuretano grigia rigata	178x56	61 mm	54 mm	8 mm
	06033026	Ruota 8" cerchio scomponibile Flexel	200x50	60 mm	46 mm	8 mm
	06033197	Ruota 8" montaggio a sbalzo Flexel	200x50	55 mm	46 mm	15 mm

RUOTE PER PASSEGGINI

FOTO	CODICE	DESCRIZIONE	Ø ESTERNO	SPESSORE MOZZO	SPESSORE BATTISTRADA	FORO FISSAGGIO
						
	06069017	Ruota 180x45 Grigia con 6 raggi cerchio in plastica	180x45	60 mm	48 mm	8 mm
	06069016	Ruota 10"x2 in gomma nera morbida con 6 raggi	250x50	52 mm	50 mm	12 mm
	06069002	Ruota 10"x2 completa nera	250x50	53 mm	49 mm	10 mm



RUOTE POSTERIORI CON FRENO A TAMBURO E COMPONENTI

La ruota Standard con Freni a Tamburo si differenzia dalle altre per la presenza del sistema frenante montato direttamente sul mozzo della ruota in modo da consentire una frenata più efficace e diretta da parte dell'operatore.

La ruota ha **portata 75 kg**, foro per ceppi di diametro 70 mm e perno di fissaggio 12 mm.

FOTO	CODICE	DESCRIZIONE	CUSCINETTO
RUOTE COMPLETE DI CEPPI FRENO E PIASTRA DI SUPPORTO			
	06033005	Ruota 12" con freno a tamburo DX completa	12 mm
	06033064	Ruota 12" con freno a tamburo SX completa	12 mm
	06033280	Ruota 16" con freno a tamburo SX completa	12 mm
	06033281	Ruota 16" con freno a tamburo DX completa	12 mm
	06117020	Ruota 16" con freno a tamburo poliuretanic per montaggio laterale colore nero completa di tamburo	12 mm
	06033084	Ruota per carrozzina 20x1 3/8	12 mm
	06033087	Ruota per carrozzina 22x1 3/8	12 mm
	06033188	Ruota per carrozzina 24x1 3/8	12 mm
	06033117	Piastra con freno a tamburo SX con perno 12 mm	
	06033120	Piastra con freno a tamburo DX con perno 12 mm	
	06033090	Supporto per freno a tamburo Ø 16 mm	
	06033089	Supporto per freno a tamburo Ø 18 mm	
	06033091	Kit leve per freni a tamburo: guaina, cavi, morsetti e leve	

RUOTE PER PASSEGGINI

FOTO	CODICE	DESCRIZIONE	Ø ESTERNO	SPESSORE MOZZO	SPESSORE BATTISTRADA	FORO FISSAGGIO
	06069020	Ruota 16' poliuretana per montaggio laterale 16x1,75	406x50	38 mm	43 mm	12 mm
	06033144	Ruota 12' con copertone grigio ed inserto antiforo 12 x 1/2 x 2 1/4	304x50	54 mm	43 mm	12 mm
	06033033	Ruota 12' poliuretana per montaggio laterale 12 x 1/2 x 2 1/4	304x50	54 mm	43 mm	12 mm

RUOTE POSTERIORI STANDARD PER CARROZZINA

La ruota Standard è una ruota universale, adatta alle esigenze della quotidianità. È dotata di copertone e camera d'aria, disponibili nelle misure 20" - 22" - 24" - 26". Viene fornita anche la versione con il copertone in PU, nelle misure 20" - 22" - 24". La ruota **ha portata 75 kg** e Corrimano in alluminio incluso.

FOTO	CODICE	DESCRIZIONE	CUSCINETTO
	06033145	Ruota per carrozzina 20x1 3/8 in poliuretano	12 mm
	06033038	Ruota per carrozzina 22x1 3/8 in poliuretano	12 mm
	06033039	Ruota per carrozzina 22x1 3/8 in poliuretano	12,7 mm (1/2)
	06033040	Ruota per carrozzina 24 x 1 3/8 senza copertone e corrimano	12,7 mm (1/2)
	06033041	Ruota per carrozzina 24x1 3/8 in poliuretano	12 mm
	06036004	Ruota per carrozzina 24x1 3/8 pneumatica	12 mm
	06036005	Ruota per carrozzina 24x13/8 in poliuretano	12 mm

RUOTE POSTERIORI HEAVY DUTY

La ruota Heavy Duty risalta per la sua speciale **portata di 140 kg** ciascuna. È dotata di copertone 24x1 3/8 con inserto in flexel antiforo e corrimano incorporato. La ruota è dotata di 36 raggi rinforzati in acciaio e un mozzo di larghezza 53 mm.

FOTO	CODICE	DESCRIZIONE
	** Su richiesta	Ruota rinforzata 24' disponibile con mozzo normale o con freno a tamburo. Foro di fissaggio su richiesta in mm (12 mm) o in pollici (12,7 mm)
	** Su richiesta	

RUOTE STORM

La Storm è una ruota in alluminio, con particolarità del cerchio a goccia di colore nero. È composta da 12 raggi da 3 mm esclusivamente di colore Nero. È dotata di Corrimano in alluminio nero e completa di Copertone Speedlite 24x1.

La ruota ha **portata 75 kg** e peso di 1,5 kg ciascuna. Lo **spessore del mozzo è 48 mm** ed è formato da alluminio nero. Può essere fornita sia con cuscinetto in millimetri (12 mm) che in pollici (12,7 mm).

FOTO	CODICE	DESCRIZIONE	CUSCINETTO
	06033190	Ruota 24" cerchio nero raggi neri	12 mm
	06155028	Ruota completa con freno a disco 24' perno 12 mm SX	Ø 12 mm
	06155029	Ruota completa con freno a disco 24' perno 12 mm DX	Ø 12 mm

RUOTE TRISPOKE

La ruota Trispoke è formata da TRE raggi di colore nero metallizzato. È completamente composta da alluminio ed è dotata di Corrimano anodizzato nero. È fornita completa di copertone standard 24x1 pneumatico. Può essere fornita sia con cuscinetto in millimetri (12 mm) che in pollici (12,7 mm). La ruota ha **portata 75 kg** e peso complessivo di 1,73 kg. Lo **spessore del mozzo è 49 mm**.

FOTO	CODICE	DESCRIZIONE	CUSCINETTO
	06033313	Ruota Trispoke 24" in alluminio con corrimano	12,7 mm Su richiesta cuscinetto con foro 12 mm

RUOTE POSTERIORI LEGGERE E ULTRA LITE

La ruota Ultra Lite è una ruota leggera, con un peso di soli 1120 grammi. È dotata di copertone e camera d'aria 24x1, con corrimano color argento incluso.
Ha portata 75 kg ciascuna e un mozzo di larghezza 49 mm.

FOTO	CODICE	DESCRIZIONE	CUSCINETTO
	06033130	Ruota Ultra Lite 24" pneumatica	12 mm
	06033043	Ruota Ultra Lite 24" pneumatica	12,7 mm (½')
	06069029	Ruota in alluminio 26 x 1 corrimano nero	12 mm
	06033147	Ruota 28" cerchio a goccia da comporre	12 mm

TENSIOLIGHT

La Tensiolight è una ruota in alluminio, con particolarità del cerchio a goccia. È composta da 18 raggi da 3 mm esclusivamente di colore Nero. È dotata di Corrimano in alluminio anodizzato argento nella misura 24'. È una ruota versatile in quanto può essere assemblata a piacere, scegliendo tra le diverse combinazioni di componenti disponibili. Ha **portata 70 kg** e peso di 1 kg ciascuna. Lo **spessore del mozzo è 53 mm**.

FOTO	CODICE	DESCRIZIONE	CUSCINETTO
	06155014	Ruota Tensio Light 24x1 con corrimano in alluminio	12,7 mm

SCEGLI LA TUA COMBINAZIONE DI CORRIMANO E COPERTONI
TRA I NOSTRI PRODOTTI

DYNALIGHT





La ruota Dynalight è composta da 12 raggi in acciaio di diametro 3,5 mm, disponibili su richiesta nel colore Rosso/Blu/Giallo/ Nero e Bianco. È dotata di Copertone Pneumatico da 24" con sistema antiforatura. Corrimano in alluminio argento lucidato e **mozzo diametro 65 mm** in alluminio.

La ruota ha portata **80 kg** e peso di 1,45 kg ciascuna.

FOTO	CODICE	DESCRIZIONE	CUSCINETTO
	06117002	Ruota Dynalight 24" 12 raggi NERI	12 mm
	06117003	Ruota Dynalight 24" 12 raggi GIALLI	12 mm
	06117013	Ruota Dynamic 12 raggi doppio diametro 3,5/3,2 mm perno Ø 12 mm corrimano ovale	12 mm
	06117014	Ruota Dynamic 12 raggi doppio diametro 3,5/3,2 mm perno Ø 12,7 mm corrimano ovale	(½) 12,7 mm

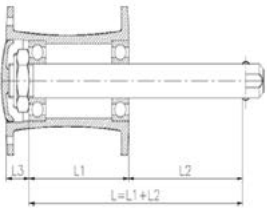
SCEGLI LA TUA COMBINAZIONE DI CORRIMANO E COPERTONI
TRA I NOSTRI PRODOTTI

ARTICOLI CORRELATI

	<p>L2 = misura della boccola dal cuscinetto interno della ruota all'inizio della sfera</p> <p>L1 = spessore del mozzo da cuscinetto a cuscinetto</p>		<p>CODICE 06033255</p> <p>Sacca per trasporto ruota in nylon (2 ruote) Utilizzata per evitare problemi di sporcizia durante le trasferte. Vedi pag. 77.</p>
	<p>Camere d'aria consultare il catalogo principale da pag. 97 a pag. 98.</p>		<p>Attrezzi per riparazione ruote consultare pag. 96 del catalogo principale</p>
	<p>Copertoni da pag 99 a 109.</p>		

RUOTE POSTERIORI SPINERGY®

La ruota Spinergy è un articolo dal design moderno e sportivo, adatta a chi necessita di abbinare comfort e leggerezza alla componente estetica. Vengono fornite di serie con il cuscinetto in pollici (12,7 mm) ma su richiesta è possibile adattare alla versione in millimetri (12 mm). Le ruote Spinergy sono disponibili in diversi modelli, con caratteristiche e peculiarità a seconda della versione.

MODELLO EVERYDAY - 18 RAGGI 3 MM

La ruota Spinergy modello Everyday è composta da **18 raggi da 3 mm**. È una ruota leggera, con un peso di 0,72 kg ed ha **portata 75 kg**. Lo spessore del **mozzo** è di **46,5 mm** e può essere fornito di colore Argento o Nero. Viene fornita di serie con cuscinetto da 12,7 mm.



Dettaglio del mozzo



CODICE

DESCRIZIONE

CODICE	DESCRIZIONE
06033082	Ruota Spinergy 24" Everyday 18 raggi NERI mozzo nero
06033175	Ruota Spinergy 25" Everyday 18 raggi NERI mozzo nero
06033298	Ruota Spinergy 26" Everyday 18 raggi NERI mozzo nero

18 raggi da 3 mm • Portata 75 Kg • Spessore mozzo 46,5 mm

MODELLO LX - 12 RAGGI 4 MM

La ruota Spinergy modello LX è composta da **12 raggi da 4 mm**. È una ruota leggera, con un peso di 0,66 kg ed ha **portata 75 kg**. Lo spessore del **mozzo** è di **46,5 mm** e può essere fornito di colore Argento o Nero. Viene fornita di serie con cuscinetto da 12,7 mm.



Dettaglio del mozzo



CODICE

DESCRIZIONE

CODICE	DESCRIZIONE
06033131	Ruota Spinergy 24" LX - 12 raggi NERI mozzo argento
06033186	Ruota Spinergy 24" LX - 12 raggi ROSSI mozzo nero
06033171	Ruota Spinergy 24" LX - 12 raggi BIANCHI mozzo nero
06033250	Ruota Spinergy 24" LX - 12 raggi BLU mozzo nero
06033194	Ruota Spinergy 24" LX - 12 raggi NERI mozzo nero
06033230	Ruota Spinergy 24" LX - 12 raggi ARANCIONI mozzo nero
06033274	Ruota Spinergy 24" LX - 12 raggi GIALLI mozzo nero
06033301	Ruota Spinergy 24" LX - 12 raggi VERDI mozzo nero
06033294	Ruota Spinergy 25" LX - 12 raggi NERI mozzo nero
06033211	Ruota Spinergy 26" LX - 12 raggi NERI mozzo nero
06033243	Ruota Spinergy 26" LX - 12 raggi GIALLI mozzo nero

12 Raggi da 4 mm • Portata 75 Kg • Spessore mozzo 46,5 mm

RUOTE POSTERIORI SPINERGY®

MODELLO SLX - 24 RAGGI 4 MM

La ruota Spinergy modello SLX è composta da **24 raggi da 4 mm**, di diverse colorazioni. È una ruota leggera, con un peso di 0,78 kg ed ha **portata 125 kg**. Lo spessore del **mozzo è di 60 mm** e può essere fornito di colore Argento o Nero. Viene fornita di serie con cuscinetto da 12,7 mm.



Dettaglio del mozzo



CODICE	DESCRIZIONE
06033086	Ruota Spinergy 24" SLX - 24 raggi NERI mozzo argento
06033257	Ruota Spinergy 24" SLX - 24 raggi ROSSI mozzo nero
06033291	Ruota Spinergy 24" SLX - 24 raggi BLU mozzo nero
06033297	Ruota Spinergy 25" SLX - 24 raggi NERI 4 mm mozzo argento
06033296	Ruota Spinergy 26" SLX - 24 raggi NERI mozzo argento
06033276	Ruota Spinergy 28" SLX - 24 raggi NERI mozzo argento

24 raggi da 4 mm • Portata 75 kg • Mozzo 46,5 mm

MODELLO XLX - 12 RAGGI 4 MM

La ruota Spinergy modello XLX è composta da **12 raggi NERI da 4 mm**, disponibili eventualmente anche Bianchi su richiesta. È una ruota leggera, con un peso di 0,68 kg ed ha **portata 75 kg**. La peculiarità di questa ruota si evince dal mozzo fresato, con spessore di **46,5 mm** e può essere fornito di colore Argento o Nero. Viene fornita di serie con cuscinetto da 12,7 mm.



Dettaglio del mozzo



CODICE	DESCRIZIONE
06033295	Ruota Spinergy 24" XLX 12 raggi NERI mozzo argento

12 raggi da 4 mm • Portata 75 Kg • Spessore mozzo fresato 46,5 mm

Tutte le nostre ruote Spinergy sono personalizzabili... scegli copertone e corrimano.
Su Richiesta può essere eseguito l'assemblaggio

RUOTA SPINERGY - MODELLO OFF ROAD MTB

MODELLO OFF ROAD MTB - 12 RAGGI 4 MM

Quando l'estetica incontra la sportività ecco che nasce la Ruota Spinergy **MTB - LX**. La ruota fa parte della categoria OFF ROAD, grazie alla presenza del copertone tassellato nero Mountain Bike, adatto ai suoli più difficili. La struttura base è composta da cerchio nero in carbonio e **12 raggi NERI** da 4 mm.

La ruota ha **portata 75 kg** e un **mozzo di larghezza 46,5 mm** di colore argento.

È **COMPLETA** di copertone, camera d'aria e corrimano in alluminio color argento. Viene fornita di serie con cuscinetto da 12,7 mm.



CODICE	DESCRIZIONE
06033258	Ruota Spinergy 22'/24' Off Road – 12 raggi NERI mozzo argento COMPLETA

12 Raggi da 4 mm • Portata 75 Kg • Spessore mozzo 46,5 mm

PERSONALIZZAZIONE SPINERGY®

Da oggi è attivo un nuovissimo servizio di **DESIGN LAB!**

È possibile infatti personalizzare le ruote con una scelta cromatica su misura.



Potranno essere abbinati e combinati CERCHI – MOZZI – RAGGI sbizzarrendovi tra una vasta gamma di colori quasi senza limite!

Potete creare la vostra RUOTA PERSONALIZZATA tramite il nuovissimo servizio configuratore che potete trovare direttamente sul nostro sito www.omegausili.it. Scansiona il QR Code per accedere direttamente al sito.





FOTO	CODICE	DESCRIZIONE
	06033289	Personalizzazione Ruota Spinergy completa Cerchio Mozzo e Raggi
	06033300	Personalizzazione Ruota Spinergy – solo Raggi

RICAMBI E ACCESSORI SPINERGY®

FOTO	CODICE	DESCRIZIONE
	RAGGI RUOTA 24"	
	06033179	Raggio NERO 3 mm
	06033216	Raggio ROSSO 3 mm
	06033217	Raggio BIANCO 3 mm
	06033245	Raggio BLU 3 mm
		Raggio 3 mm colore VERDE, ARANCIONE e GIALLO solo su richiesta (specifica la misura)
	06033220	Raggio NERO 4 mm
	06033248	Raggio ROSSO 4 mm
	06033240	Raggio BIANCO 4 mm
	06033191	Raggio BLU 4 mm
	06033246	Raggio VERDE 4 mm
	06033247	Raggio ARANCIONE 4 mm
	06033244	Raggio GIALLO 4 mm
	RAGGI RUOTA 25"	
	06033309	Raggio NERO 3 mm
06033315	Raggio NERO 4 mm	
RAGGI RUOTA 26"		
06033325	Raggio NERO 4 mm	
RAGGI RUOTA 28"		
06033195	Raggio NERO 3 mm	
06033279	Raggio NERO 4 mm	
	06033303	Coprimozzo in Plastica per Spinergy

SACCHE PER TRASPORTO RUOTA

FOTO	CODICE	DESCRIZIONE
	06033256	Sacca per trasporto ruota SPINERGY in cordura (2 ruote)
	06033255	Sacca per trasporto ruota in nylon (2 ruote)

Tutte le nostre ruote Spinergy sono personalizzabili... scegli copertone e corrimano.
Su Richiesta può essere eseguito l'assemblaggio

RUOTE POSTERIORI PER FUORI STRADA MTB

RUOTA MTB DYNAMIC - 18 RAGGI

Ruota Dynamic Fuoristrada 18 raggi a doppio spessore 3,5 e 3,2 mm. La ruota nasce con un design molto simile alle ruote Spinergy ma è prodotta in Italia. Di serie monta un corrimano ovale in alluminio anodizzato il mozzo ha uno spessore di 53 mm peso senza copertone 1410 gr. Personalizzabile con copertone tassellato o con profilo stradale.

FOTO	CODICE	DESCRIZIONE	CUSCINETTO
	06117015	Ruota MTB Dynamic 18 Raggi 3,5 mm rinforzati Perno Ø12mm Corrimano ovale	Ø 12mm
 Dettaglio del mozzo	06117016	Ruota MTB Dynamic 18 Raggi 3,5 mm rinforzati Perno Ø12,7 mm Corrimano ovale	Ø 12,7 mm (½)

RUOTA GEMELLARE MTB

Ruota gemellare 24' MTB completa di corrimano. L'ideale per terreni sconnessi o molto morbidi come sabbia o ghiaio. Mozzo unico spessore 80 mm. **Peso kg 3,410.**

FOTO	CODICE	DESCRIZIONE	CUSCINETTO
	06033322	Ruota gemellare Off-Road 24' perno 12,7 mm SX e DX	Ø 12,7 mm (½')
 Dettaglio del mozzo	06033323	Ruota gemellare Off-Road 24' perno 12 mm SX e DX	Ø 12 mm

RUOTE POSTERIORI PER FUORI STRADA MTB

Le ruote FAT MTB sono state pensate per gli amanti dell'avventura, permettendo di superare ogni tipo di terreno con la propria carrozzina.

La struttura base è composta da cerchio nero in acciaio e 36 raggi in acciaio da 2,3 mm. È completa di copertone, camera d'aria e corrimano in alluminio. La sezione maggiorata dello pneumatico permette una maggior aderenza, migliorando la capacità di superare terreni sconnessi e di fronteggiare suoli di diversa natura come neve e sabbia.

La ruota può essere fornita con cuscinetto da 12 o 12,7 mm. Il mozzo ha uno spessore di 53 mm. **Peso kg 3,200.**

RUOTA PER CARROZZINA FUORI STRADA - MTB FAT

FOTO	CODICE	DESCRIZIONE	CUSCINETTO
	06117004	Ruota MTB FAT 24x1,95	12 mm
	06117007	Ruota MTB FAT 24x1,95	12,7 mm (½')

RUOTA PER CARROZZINA FUORI STRADA - MTB

La ruota MTB risalta per il suo copertone Mountain Bike, adatto ai suoli più difficili. È completa di copertone tassellato nero e camera d'aria da 24x1.95, con corrimano in alluminio nero e cerchione rinforzato inclusi.

Su richiesta, è possibile fornire la ruote con corrimano in Acciaio Inox al posto della versione in alluminio nero fornita di serie.

La ruota ha portata 75 kg e un mozzo di larghezza 53 mm. **Peso kg 2,190.**

FOTO	CODICE	DESCRIZIONE	CUSCINETTO
	06033045	Ruota Off Road MTB 24" pneumatica	12 mm
	06033044	Ruota Off Road MTB 24" pneumatica	12,7 mm (½')

RUOTA FUORI STRADA CON RAGGI RINFORZATI

Ruota Fuori strada MTB 24' con raggi rinforzati Ø 2 mm corrimano e cerchio in alluminio copertone di serie colore grigio.

FOTO	CODICE	DESCRIZIONE	CUSCINETTO
	06033318	Ruota MTB 24' rinforzata Cuscinetto Ø 12 mm rinforzata Off-Road	Ø 12 mm
	06033324	Ruota MTB 24' rinforzata Cuscinetto Ø 12,7 mm rinforzata Off-Road	Ø 12,7 mm

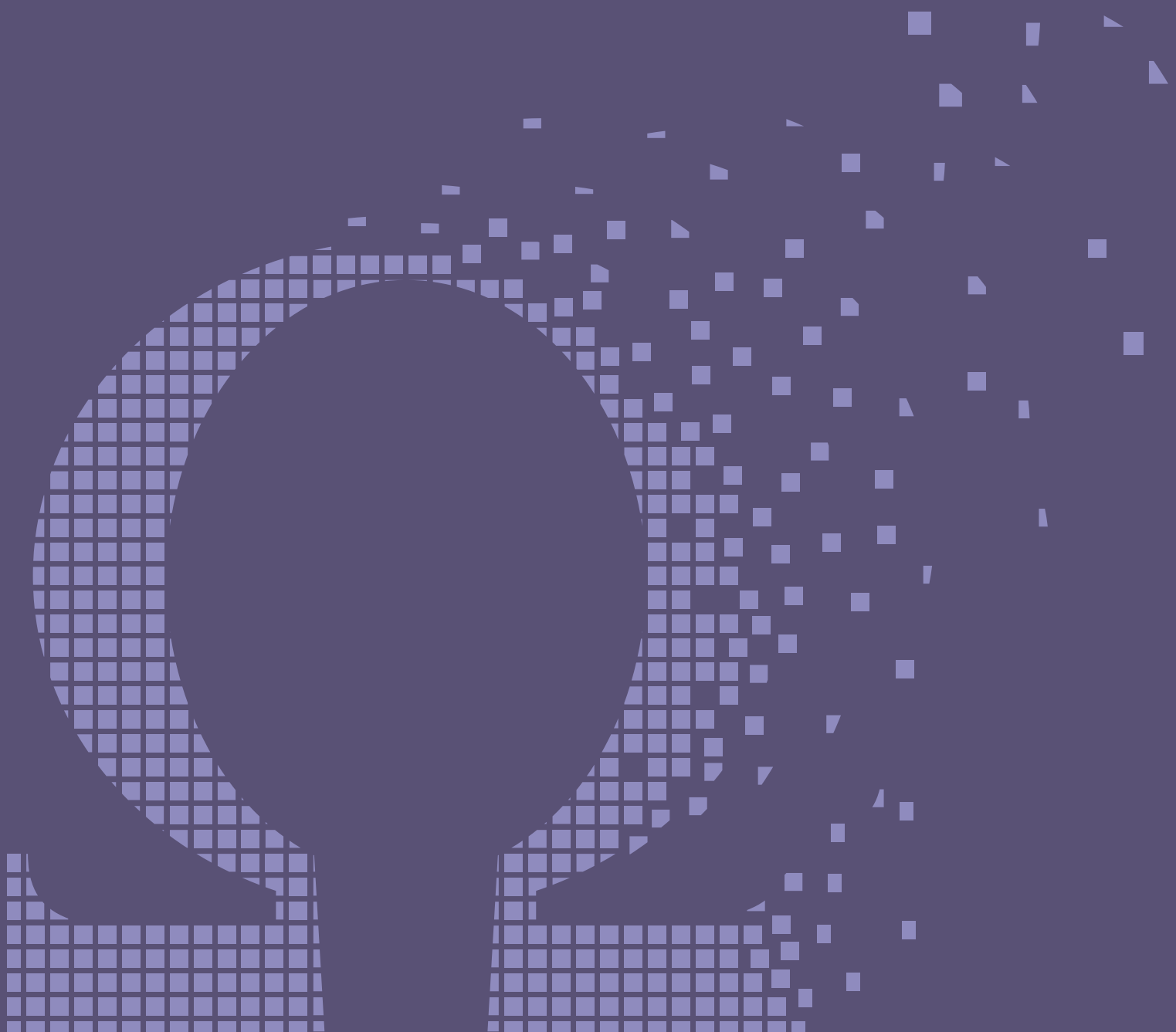

ACCESSORI PER RUOTE

Corrimano standard Pag. 82

Corrimano speciali Pag. 83

Copricorrimano Pag. 85

Parafanghi e spondine Pag. 86

Copriraggi Pag. 87

Copriraggi personalizzati Pag. 91

Perni per ruote Pag. 92

Boccole e cuscinetti Pag. 93

CORRIMANO STANDARD - FISSAGGIO AD ALETTE



FOTO	CODICE	DESCRIZIONE	FISSAGGIO
	06033077	Corrimano 20" in Alluminio	4 alette
	06033078	Corrimano 22" in Alluminio	6 alette
	06033080	Corrimano 24" in Alluminio	6 alette
	06033299	Corrimano 25" in Alluminio	6 alette
	06033212	Corrimano 26" in Alluminio	6 alette
	06033233	Corrimano 28" in Alluminio	6 alette
	06033292	Corrimano 22" in Alluminio Nero	6 alette
	06033180	Corrimano 24" in Alluminio Nero	6 alette
	06033176	Corrimano 25" in Alluminio Nero	6 alette
	06033312	Corrimano 26" in Alluminio Nero	6 alette
CORRIMANO ADATTI ANCHE PER USO SPORTIVO			
	06033111	Corrimano 24" in Acciaio INOX	6 alette
	06033196	Corrimano 25" in Acciaio INOX	6 alette
	06033232	Corrimano 26" in Acciaio INOX	6 alette
	06033235	Corrimano 28" in Acciaio INOX	6 alette
	06033182	Corrimano 24" in TITANIO	6 alette
	06033181	Corrimano 25" in TITANIO	6 alette
	06033231	Corrimano 26" in TITANIO	6 alette
	06033234	Corrimano 28" in TITANIO	12 alette



CORRIMANO CON FISSAGGIO CON VITI LATERALI

FOTO	CODICE	MISURA	FISSAGGIO
 <p>Forma del corrimano con boccola di fissaggio</p>	06033073	Corrimano 20" Plastica nero	4 fori
	06033074	Corrimano 22" Plastica nero cerchio 489	4 fori
	06033075	Corrimano 24" Plastica nero	6 fori
	06033079	Corrimano 24" in Alluminio	6 fori
	06033081	Corrimano 24" in Alluminio nero	6 fori
	06033278	Kit Vite + Tubetto per fissaggio corrimano	6 fori

CORRIMANO CON FISSAGGIO CON VITI LATERALI

FOTO	CODICE	MISURA	FISSAGGIO
 <p>Forma del corrimano con boccola di fissaggio</p>	06033073	Corrimano 20" Plastica nero	4 fori
	06033074	Corrimano 22" Plastica nero cerchio 489	4 fori
	06033075	Corrimano 24" Plastica nero	6 fori
	06033079	Corrimano 24" in Alluminio	6 fori
	06033081	Corrimano 24" in Alluminio nero	6 fori
	06033278	Kit Vite + Tubetto per fissaggio corrimano	6 fori

CORRIMANO SPECIALI

FOTO	CODICE	DESCRIZIONE	FISSAGGIO
CORRIMANO IN ALLUMINIO RIVESTITO DI UNO STRATO DI PVC SOFT			
	06033123	Corrimano 24" presa soft	6 alette
	06033140	Corrimano 22" presa hard	6 alette
	06033124	Corrimano 24" presa hard	6 alette
	06033317	Corrimano 25' presa hard	6 alette
	06033277	Corrimano 26" presa hard	6 alette
CORRIMANO IN ALLUMINIO ROTONDO Ottimizzato con una guaina in gomma nera che migliora la presa.			
	06069024	Corrimano 24" in Alluminio con antiscivolo	6 alette
		05155026	Corrimano Orbit H 24' inserto in silicone nero antiscivolo

CORRIMANO SPECIALI

FOTO	CODICE	DESCRIZIONE	FISSAGGIO
<p>CORRIMANO ELLISSE (TACTICAL CONTROL GRIP) Corrimano ovale composto da lati lisci in alluminio e un inserto antiscivolo, che consente una presa migliore.</p>			
	06033287	Corrimano 24" Ellisse nero inserto antiscivolo	6 alette
	06033308	Corrimano 25" Ellisse nero inserto antiscivolo	6 alette
	06033330	Ricambio: Inserto in gomma per corrimano 24'	
<p>CORRIMANO PENTAGON TRI-GRIP Progettato per adattarsi ai contorni della mano umana e in particolar modo per far fronte alle esigenze di utenti tetraplegici. È dotato di un profilo gommato per offrire un maggiore frenata.</p>			
	06033302	Corrimano 24" Pentagon rivestito in gomma	6 alette
	06033331	Corrimano 24' pentagon Alluminio nero Omobic Optimum P	6 alette
<p>CORRIMANO SPINERGY TCS (TACTICAL CONTROL STAINLESS) Realizzato in uno speciale acciaio inossidabile leggero grazie al trattamento esterno consente un elevato grip.</p>			
	06033305	Corrimano 24" in acciaio Spinergy TCS	6 alette
<p>CORRIMANO SPINERGY TCG (TACTICAL CONTROL GRIP) Corrimano Spinergy TCG (tactical control grip), Completamente rivestito di uno strato in neoprene antiscivolo, anallergico e senza lattice.</p>			
	06033282	Corrimano 24" Spinergy copertura neoprene Eclipse nero	6 alette

CORRIMANO SPECIALI A TIMONE

FOTO	CODICE	DESCRIZIONE	FISSAGGIO
		CORRIMANO A TIMONE Corrimano in alluminio nero. Presenta la particolare conformazione a timone, in quanto è dotato di 9 pomelli. È fornibile esclusivamente nella versione con fissaggio ad alette.	
	06033304	Corrimano 24" in Alluminio a timone 9 pomelli	6 alette

CORRIMANO OVALE

			
	06117012	Corrimano 22' NERO per Ruota Fat 24'	6 fori
	06117017	Corrimano 22' in Alluminio ovale per ruota MTB	6 alette
	06117018	Corrimano 24' in Alluminio ovale	6 alette

COPRI CORRIMANO

FOTO	CODICE	DESCRIZIONE
	06033327	Foto A Copri corrimano in silicone liscio 20" (435-450)
	06033102	Copri corrimano in silicone liscio 22" (485-500) ruota MTB
	06033103	Copri corrimano in silicone liscio 22" (500-515) per Off Road
	06033103	Copri corrimano in silicone liscio 22" (500-515)
	06033104	Copri corrimano in silicone liscio 24" (525-540)
	06033332	Copri corrimano in silicone liscio 26" (575-590)
	06033083	Foto B Copri corrimano in silicone rigato 24" (525-540)

PARAFANGHI E SPONDINE

FOTO	CODICE	DESCRIZIONE
	06069001	Parafango standard nero per ruota 24"
	06069005	Parafango con copertura totale nero per ruota 22"
	06069006	Parafango con copertura totale nero per ruota 24"
	06158001	Parafango nero per monoruota
	07219001	Sponda para abiti 330x145 mm spessore 8mm A200/B500 Trasparente
	07219002	Sponda para abiti 402x210 mm spessore 8mm
	07015002	Spondina in plastica nera para fango DX 35,3x30 mm
	07015003	Spondina in plastica nera para fango SX 35,3x30 mm
	07015004	Spondina in plastica nera para fango DX 31x20 mm
	07015005	Spondina in plastica nera para fango SX 31x20 mm
	06033065	Catarifrangente per Raggi

COPRIRAGGI

Con tutti i copriraggi sono fornite di serie le apposite clips di fissaggio (confezione 6 pz) **06033095**.



COPRIRAGGIO SHARK

CODICE	MISURA
06033139	22"
06033214	24"



COPRIRAGGIO MUSICA

CODICE	MISURA
06033218	24"



COPRIRAGGIO FOGLIA

CODICE	MISURA
06033009	24"



COPRIRAGGIO CALCIO

CODICE	MISURA
06069022	24"



COPRIRAGGIO FUOCO

CODICE	MISURA
06033236	22"
06033113	24"



COPRIRAGGIO LION

CODICE	MISURA
Misura 20" su richiesta	
06033270	22"
06033271	24"



Ricambio Clips di fissaggio copriraggi (confezione 6 pz) **06033095**

COPRIRAGGI



COPRIRAGGIO TRASPARENTE

CODICE	MISURA
06033094	20"
06033011	22"
06033008	24"
06033101	26"



COPRIRAGGIO RAGNATELA

CODICE	MISURA
06033096	20"
06033098	22"
06033100	24"



COPRIRAGGIO GIRL

CODICE	MISURA
06033122	20"
06033132	22"
06033178	24"



COPRIRAGGIO ARANCIA

CODICE	MISURA
06033208	24"



COPRIRAGGIO DRAGO

CODICE	MISURA
Misura 22' su richiesta	
06033209	24"



COPRIRAGGIO FANTASMA

CODICE	MISURA
Misura 22' su richiesta	
06033219	24"

COPRIRAGGI



COPRIRAGGIO PIPISTRELLO

CODICE	MISURA
06033004	20"
06033264	22"
06033112	24"



COPRIRAGGIO HORSE

CODICE	MISURA
06033266	22"
06033267	24"



COPRIRAGGIO SPIRALE

CODICE	MISURA
06033148	22"
06033143	24"

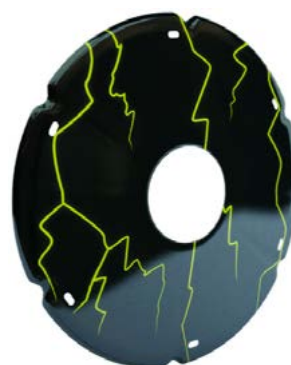

COPRIRAGGIO LAMPI

CODICE	MISURA
06033265	22"
06033136	24"



COPRIRAGGIO DELFINI

CODICE	MISURA
06033097	20"
06033099	22"
06033023	24"



COPRIRAGGIO TERRA

CODICE	MISURA
06033138	22"
06033172	24"

! Ricambio Clips di fissaggio copriraggi (confezione 6 pz) **06033095**

COPRIRAGGI



COPRIRAGGIO SPLASH

CODICE	MISURA
06033269	22"
06033254	24"



COPRIRAGGIO CAMALEONTE

CODICE	MISURA
06033239	24"



COPRIRAGGIO NERO

CODICE	MISURA
06033189	24"



COPRIRAGGIO FLOWER

CODICE	MISURA
06033261	22"
06033119	24"



COPRIRAGGIO FLAMINGO

CODICE	MISURA
06033286	24"



COPRIRAGGIO STALLION

CODICE	MISURA
06033149	22"
06033150	24"

COPRIRAGGI PERSONALIZZATI

Invia la tua foto o il tuo disegno e la misura della tua ruota, formuleremo un preventivo senza impegno anche per un solo paio.

Alcuni esempi:



PERNI PER RUOTE

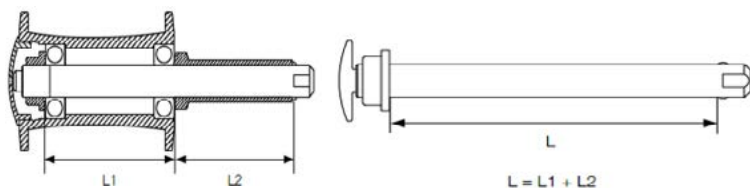

Come ordinare il perno da abbinare ad una nuova ruota: inserire il perno nel mozzo esistente e misurare L2 cioè dal cuscinetto all'inizio della sfera del perno. Comunicando la misura L (vedi disegno 2) si ha la lunghezza totale del perno.

NB: la lunghezza minima del perno è considerata da inizio filetto a inizio sfera **TOLLERANZA +/-1,5 mm.**

FOTO

CODICE

DESCRIZIONE

PERNI CON PULSANTE NERO - Ø 12 MM



06033054	Da 94 a 101 mm
06033055	Da 97 a 104 mm
06033056	Da 105 a 110 mm

PERNI CON PULSANTE NERO - Ø 12,7 MM

06033146	Da 90 a 99 mm
06033057	Da 95 a 104 mm
06033058	Da 100 a 108 mm
06033059	Da 104 a 113 mm

PERNI SENZA PULSANTE - Ø 12 MM



06033166	Da 80 a 86 mm
06069023	Da 85 a 88 mm
06033046	Da 94 a 102 mm
06033047	Da 99 a 104 mm
06033048	Da 102 a 111 mm
06033049	Da 108 a 114 mm
06033142	Da 120 a 125 mm
06033229	Da 125 a 130 mm

PERNI SENZA PULSANTE - Ø 12,7 MM

06033288	Da 81 a 86 mm
06033050	Da 95 a 100 mm
06033051	Da 99 a 105 mm
06033053	Da 103 a 110 mm
06033052	Da 107 a 114 mm
06033177	Da 114 a 118 mm
06033170	Da 116 a 125 mm
06033114	Da 126 a 130 mm



06069021	Perno estrazione rapida 6,3 mm x 34 mm
----------	--

BOCCOLE PER PERNO RUOTA

FOTO	CODICE	DESCRIZIONE
	06033061	Boccola 50 mm - interno 12 mm
	06036016	Boccola 51 mm - interno 12 mm completa
	06036014	Boccola 56 mm - interno 12 mm semplice
	06036019	Boccola 56 mm - interno 12 mm completa
	06036015	Boccola 60 mm - interno 12 mm completa
	06033126	Boccola 60 mm - interno 12 mm
	06033062	Boccola 75 mm - interno 12 mm
	06033063	Boccola 51 mm - interno 12,7 mm (½")
	06036017	Boccola 60 mm - interno 12,7 mm (½") nera
	06036018	Supporto Boccola
	06033060	Controdado 16 mm per boccola

SCATOLA CUSCINETTI ASSORTITI

FOTO	CODICE	DESCRIZIONE		
	06033263	Scatola Cuscinetti varie misure		
		La confezione contiene i seguenti articoli:		
		06033069 12 pz	06033284 4 pz	06033283 4 pz
		06033072 6 pz	06033068 8 pz	06033071 pz 6
		06033125 6 pz		
		06033215 8 pz		

CUSCINETTI SINGOLI

FOTO	CODICE	DESCRIZIONE E CODICE UNR	ESTERNO D	INTERNO d	SPESSORE B
	06033068	Cuscinetto 6000 2RS	26 mm	10 mm	8 mm
	06033069	Cuscinetto 6001 2RS	28 mm	12 mm	8 mm
	06033070	Cuscinetto 6201 2RS	32 mm	10 mm	8 mm
	06033071	Cuscinetto R8 RS	28 mm	12,7 mm	8,35 mm
	06033072	Cuscinetto R8 RS	28,5 mm	12,7 mm	8,35 mm
	06033067	Cuscinetto 608 RS	22 mm	8 mm	7 mm
	06033125	Cuscinetto 6001 2RS	28,5 mm	12 mm	8 mm
	06033215	Cuscinetto R8 2RS	22 mm	10 mm	6 mm
	06033283	Cuscinetto 6002 2RS	32 mm	15 mm	10 mm
	06033284	Cuscinetto 6002 2RS	35 mm	15 mm	10 mm
	06109003	Cuscinetto per forcella battuta 30 mm	26,97 mm	12,7 mm	9,1 mm



COPERTONI, CAMERE D'ARIA E ATTREZZI

Attrezzi per riparazione ruote Pag. 96

Camere d'aria e componenti Pag. 97

Copertoni per carrozzina manuale Pag. 99

Copertoni per carrozzine
elettroniche e scooter Pag. 101

Copertoni con inserto antiforo Pag. 105

Anelli in poliuretano Pag. 106

Copertoni MTB Pag. 107

Copertoni speciali sportivi Pag. 108

ATTREZZI PER RIPARAZIONE RUOTE

FOTO	CODICE	DESCRIZIONE
	06033035	Leva monta gomme in acciaio
	06033036	Leva monta gomme in plastica - kit 3 pezzi
	06021001	Leva monta gomme in plastica rinforzata kit 3 pezzi Schwalbe
	FONDAMENTALE E PRATICO PER MONTARE ANELLI IN POLIURETANO IN CERCHI DA 20" A 26"	
	06033088	Attrezzo monta gomme per anelli in poliuretano
	10033046	Pompa portatile universale con batteria ricaricabile
	10033039	Pompa per valvola ciclo/moto senza manometro
	10033030	Pompa per valvola ciclo/moto con manometro
	10033052	Pompa Manuale
	06033037	Kit pezzi per riparazioni camera d'aria - 6 pezzi
	06021002	Kit pezzi per riparazioni camera d'aria - 5 pezzi
	06021004	Chiave Tiraraggi rotonda
	06125002	Attrezzo multi uso Schwalbe

VITERIA IN ALLUMINIO E COLORATA

FOTO	CODICE	DESCRIZIONE
	10036007	Tappo per valvola in ergal Valvola - 'Hexagone' BLU
	10036008	Tappo per valvola in ergal Valvola - 'Hexagone' ROSSO
	10036009	Tappo per valvola in ergal Valvola - 'Hexagone' ORO
	10036005	Dado in ergal - Cieco M5 INDACO
	10036006	Dado in ergal - Cieco M5 ROSSO

NASTRO PROTETTIVO PER CERCHI

FOTO	CODICE	DESCRIZIONE
	06033260	Flap Fascia proteggi raggi per ruota da 20"
	06033259	Flap Fascia proteggi raggi per ruota da 22"
	06033066	Flap Fascia proteggi raggi per ruota da 24"
	06033262	Flap Fascia proteggi raggi per ruota da 24" Spinergy
	05036001	Raccordi per gonfiaggio 90°/30° Utilizzo consigliato per i propulsori per carrozzina

CAMERE D'ARIA SCHWALBE

FOTO	CODICE	DESCRIZIONE	VALVOLA
	05021004	Camera d'aria 12x½x1,75	Dritta
	05021003	Camera d'aria 14x1,75	Dritta
	05021005	Camera d'aria 20x1,5/2,5	Dritta
	05033094	Camera d'aria 24x1	Dritta
	05033202	Camera d'aria 24x1 3/8	Dritta
	05021017	Camera 24x1,50 / 2,50	Dritta
	05117007	Camera d'aria 24x2,35	Dritta
	05033062	Camera d'aria 25x1/26x1	Dritta
	05033196	Camera d'aria 28x1	Dritta

CAMERE D'ARIA STANDARD

FOTO

CODICE

DESCRIZIONE



CAMERA D'ARIA A VALVOLA 90°/30°

05033048	Camera d'aria 6x1 ¼
05033035	Camera d'aria 200x50

CAMERA D'ARIA A VALVOLA 90°/90°

05033064	Camera d'aria 2.50-3
05033033	Camera d'aria 2.80/2.50-4
05033018	Camera d'aria 3.00-4
05033103	Camera d'aria 4.00/3.50-4
05033023	Camera d'aria 4.10/3.50-5
05033059	Camera d'aria 4.10/3.50-6 4.00-5
05033153	Camera d'aria 2.50-6
05033061	Camera d'aria 3.00-6
05033213	Camera d'aria 145/70-6
05033049	Camera d'aria 7x1 ¾
05033024	Camera d'aria 8x1 ¼
05033044	Camera d'aria 200x50
05033116	Camera d'aria 13" x 500 - 6
05033189	Camera d'aria 5.30/4.50-6
05033080	Camera d'aria 2.50-8
05033019	Camera d'aria 3.00-8
05033014	Camera d'aria 12 ½ x 2 ¼
05033115	Camera d'aria 3.50-8
05033183	Camera d'aria 3.50/4.00-8
05033081	Camera d'aria 3.00-3.50/10
05142009	Camera d'aria 160/40-10

CAMERA D'ARIA A VALVOLA DRITTA

05033111	Camera d'aria 3.00-8
05033084	Camera d'aria 10x2
05033104	Camera d'aria 12x ½ x 2 ¼
05033113	Camera d'aria 16x1,75
05033214	Camera d'aria 16x3
05033164	Camera d'aria 18x1,75
05033041	Camera d'aria 20x1
05033088	Camera d'aria 20x1 3/8
05033156	Camera d'aria 20 x 1,75
05033045	Camera d'aria 22x1
05033042	Camera d'aria 22x1 3/8
05033020	Camera d'aria 24x1
05033034	Camera d'aria 24x1 3/8
05033151	Camera d'aria 24x1,75
05117003	Camera d'aria 24x4 Fat MTB
05033079	Camera d'aria 26x1
05033192	Camera d'aria 26x1 3/8

COPERTONI

Trova la tua misura

Come individuare la misura del copertone? cerca sul bordo queste serie di numeri



Come si misura un copertone? (Esempio pratico 24x1)

METODO DI MISURA INGLESE

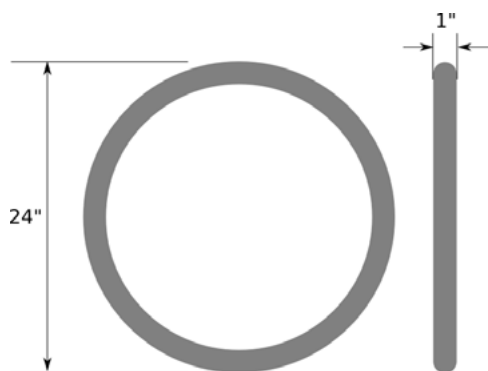

Viene misurato il diametro interno del pneumatico e lo spessore del battistrada.

Le misure sono in pollici.

METODO DI MISURA ERTRO

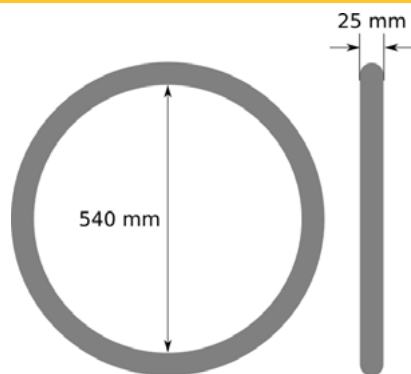

Viene misurato il diametro interno del pneumatico e lo spessore del battistrada.

Le misure sono in mm.



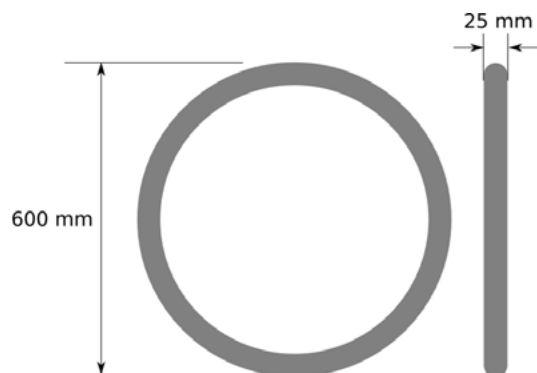

METODO DI MISURA FRANCESE

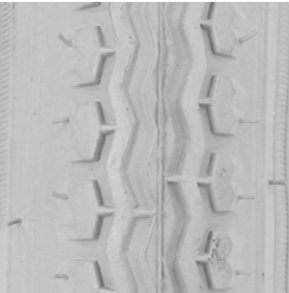

Viene misurato il diametro esterno del pneumatico e lo spessore del battistrada.

Le misure sono in mm.

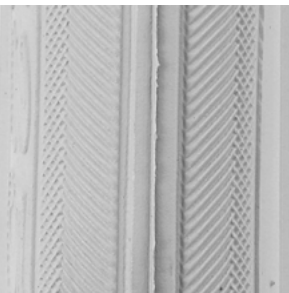

COPERTONI PER CARROZZINA MANUALE

FOTO	CODICE	DESCRIZIONE	MISURA IN MM
	05033069	Copertone 22x1 3/8 scolpito grigio	37-489
	05033036	Copertone 24x1 3/8 scolpito grigio	37-540
	05033121	Copertone 12x2 1/2 x 2 1/4 scolpito grigio leggero	57-203
	05033125	Copertone 16x1,75 scolpito grigio leggero	47-305
	05033142	Copertone 18x1,75 scolpito NERO	47-355
	05033217	Copertone 18x1,75 scolpito grigio	37-400
	05033150	Copertone 20x1,75x2 scolpito grigio	47-406
	05033091	Copertone 20x1 3/8 scolpito grigio	37-451
	05033066	Copertone 22x1 3/8 liscio grigio	37-501
	05033123	Copertone 24x1 3/8 scolpito grigio leggero	37-540
	05033191	Copertone 26x1 3/8 scolpito grigio leggero	37-590
	05033008	Copertone 24x1 scolpito grigio, bordo NERO	25-540
	05117014	Copertone 24x1 scolpito grigio NERO CST 1/2 Reflex	25-540
	05033087	Copertone 22x1 scolpito grigio	25-489
	05033169	Copertone 24x1 scolpito grigio	25-540
	05033067	Copertone 20x1 liscio grigio	25-451
	05033057	Copertone 22x1 liscio grigio	25-489
	05033043	Copertone 22x1 liscio grigio	25-498
	05033007	Copertone 24x1 liscio grigio	25-540
	05033201	Copertone 24x1 liscio grigio bordo NERO	25-540
	05117015	Copertone 24x1 liscio NERO Reflex	25-540
	05033141	Copertone 24x1 3/8 x 1 1/4 liscio grigio	32-540
	05033112	Copertone 25x1 liscio grigio	25-559
	05033072	Copertone 26x1 liscio grigio	23-590
		05033010	Copertone 24x1 liscio grigio NERO 10Bar Schwalbe
05033209		Copertone 24x1 liscio grigio 10Bar Schwalbe	25-540
05117013		Copertone 24x1 Liscio Grigio NERO 1/2 Reflex	25-540
	05033075	Copertone 2.50-3 rigato grigio	210x65
	05033210	Copertone 2.50-3 rigato NERO	210x65
	05033120	Copertone 2.80-2.50/4 rigato grigio	-
	05069006	Copertone 2.80-2.50/4 rigato NERO	-
	05033005	Copertone 260x85 rigato grigio (3.00-4)	260x85
	05033050	Copertone 6x1 1/4 rigato grigio	32-87
	05033051	Copertone 7x1 3/4 rigato grigio	47-94
	05033025	Copertone 8x1 1/4 rigato grigio	32-137
	05033040	Copertone 200x50 rigato grigio	50-94
	05033095	Copertone 200x50 rigato NERO	50-94
	05033068	Copertone 10x2 rigato grigio (2.00-6)	54-152
	05033145	Copertone 24x1 3/8 rigato grigio	37-540

COPERTONI PER CARROZZINA MANUALE

FOTO	CODICE	DESCRIZIONE	MISURA IN MM
	05069002	Copertone 190x51 slick NERO	50-110
	05069007	Copertone 290x60 slick NERO	60-203
	05069001	Copertone 12 x 1/2 x 1/4 slick NERO	57-203
	05033026	Copertone 12x1/2x2 1/4 scolpito grigio	57-203
	05033106	Copertone 12x1/2x2 1/4 scolpito NERO	57-203



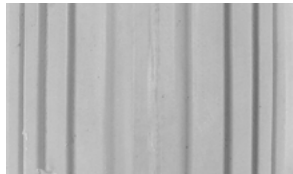



COPERTONI PER CARROZZINE ELETTRONICHE E SCOOTER

FOTO	CODICE	DESCRIZIONE	MISURA IN MM
	05033022	Copertone 4.00-5 tassellato grigio per scooter	330x100
	05033197	Copertone 4.00-5 tassellato NERO	-
	05033157	Copertone 4.10/3.50-5 tassellato grigio	-
	05033052	Copertone 2.80-2.50/4 scolpito NERO	-
	05033155	Copertone 2.80-2.50/4 scolpito grigio	-
	05033102	Copertone 4.00/3.50-4 scolpito grigio	-
	05033040	Copertone 200x50 rigato grigio	50-94
	05033095	Copertone 200x50 rigato NERO	50-94
	05704001	Copertone 3.00-4 rigato NERO	-
	05033068	Copertone 10x2 rigato grigio (2.00-6)	54-152
	05033218	Copertone 3.00-8 rigato grigio	-

COPERTONI PER CARROZZINE ELETTRONICHE E SCOOTER

FOTO	CODICE	DESCRIZIONE	MISURA IN MM
	05033146	Copertone 3.00-4 slik grigio. profilo piatto	-
	05033096	Copertone 3.00-8 slik grigio, profilo piatto	-
	05033126	Copertone 4.10/3.50-6 slik grigio, profilo piatto	-
	05033058	Copertone 4.10/3.50-6 tassellato, grigio per scooter	-
	05033184	Copertone 5.30/4.50-6 tassellato, grigio per scooter	-
	05033108	Copertone 3.50-8 tassellato, grigio rinforzato	-
	05033204	Copertone 4.00-8 grigio tassellato	-
	05033004	Copertone 3.00-4 slik grigio, profilo tondo	-
	05033003	Copertone 3.00-4 slik NERO , profilo tondo	-
	05033190	Copertone 5x1 (125x30) profilo racing	125x30
	05033076	Copertone 3.00-6 stradale grigio	-
	05033002	Copertone 3.00-8 slik grigio, profilo tondo	-
	05033001	Copertone 3.00-8 slik NERO , profilo tondo	-
	05033039	Copertone 3.00-10 slik grigio, profilo tondo	-
	05070001	Copertone 252x76 tassellato NERO	252x76
	05033017	Copertone 3.00-4 tassellato grigio	-
	05033047	Copertone 3.00-4 tassellato NERO	-
	05033015	Copertone 260x85, tassellato grigio (3.00-4)	260x85
	05033006	Copertone 3.00-8 tassellato grigio	-
	05033099	Copertone 3.00-8 tassellato grigio Chensing	-
	05033021	Copertone 3.00-8 tassellato NERO	-



COPERTONI PER CARROZZINE ELETTRONICHE E SCOOTER

FOTO	CODICE	DESCRIZIONE	MISURA IN MM
	05033012	Copertone 2.80-2.50/4 scolpito grigio profilo tondo	-
	05033077	Copertone 2.50-8 scolpito grigio profilo tondo	60-203
	05033026	Copertone 12x1/2x2 1/4 scolpito grigio	57-203
	05033106	Copertone 12x1/2x2 1/4 scolpito NERO	57-203
	05033147	Copertone 2.50-8 tassellato NERO	60-203
	05033173	Copertone 2.50-8 tassellato grigio	60-203
	05069012	Copertone 75/70-6 tassellato tipo ALBER	-
	05069013	Copertone 90/70-10 tassellato ALBER	-
	05033122	Copertone 200x50 tassellato grigio	200-50
	05109001	Copertone 3.50-8 stradale NERO	-
	05033030	Copertone 4.10/3.50-5 tassellato grigio	-
	05033175	Copertone 4.10/3.50-6 tassellato NERO C-156	-
	05033227	Copertone 4.10/3.50-6 tassellato grigio	-
	05033205	Copertone 4.00-6 tassellato NERO	-

COPERTONI SPECIALI PER SCOOTER

FOTO	CODICE	DESCRIZIONE	CAMERE D'ARIA
	05033216	Copertone 4.00-4 tassellato grigio	05033018
	05033127	Copertone 13x500-6 tassellato grigio C-165	05033116
	05033176	Copertone 13x500-6 tassellato NERO C-165	05033116
	05142003	Copertone 100/55-10 tassellato NERO	05033081
	05001001	Copertone 13x4.00-8 NERO	05033183
	05704002	Copertone 14x4.00-8 NERO	

COPERTONI SPECIALI PER SCOOTER

FOTO	CODICE	DESCRIZIONE	CAMERE D'ARIA
	05142004	Copertone 90/70-6 tassellato NERO	05033061
	05142002	Copertone 100/60-8 tassellato NERO	05033019
	05142001	Copertone 115/55-8 tassellato NERO	05033019
	05071001	Copertone 100/65-9 stradale NERO	05033019 oppure 05033081
	05142006	Copertone 100/50-8 NERO per scooter	-
	05142007	Copertone 160/40-10 posteriore per S12X	-
	05142008	Copertone 120/70-8 anteriore per S12X	-
	05109001	Copertone 3.50-8 stradale NERO	05033115
	05033212	Copertone 145/70-6 tassellato NERO	05033213

SISTEMI ANTIFORO PER COPERTONI

FOTO	CODICE	DESCRIZIONE
		L'inserto antiforo viene utilizzato per sostituire completamente la camera d'aria. Consente di muoversi in assoluta tranquillità, fronteggiando il problema delle forature.
	05033038	Inserto antiforo per copertone 12 ½ 2 ¼ cerchio scomponibile
	05033124	Inserto antiforo per copertone 12 ½ 2 ¼ cerchio chiuso
		L'inserto antiforo a cintura è un inserto di gomma speciale da inserire tra copertone e camera d'aria. È una protezione che permette di migliorare e rinforzare la resistenza del copertone contro piccoli corpi contundenti (quali spine, puntine).
	05033186	Inserto antiforo a cintura 3.00 - 4
	05033187	Inserto antiforo a cintura 3.00 - 8
	05033188	Inserto antiforo a cintura 12x½x2 x ¼







COPERTONI CON INSERTO ANTIFORO

FOTO	CODICE	DESCRIZIONE	INNESTO 
	05033082	Copertone 7x1 ¾ rigato grigio Flexel	32 mm
	05033083	Copertone 200x50 rigato grigio Flexel	32 mm
	05033060	Copertone 200x50 rigato NERO Flexel	32 mm
	05033114	Copertone 2.50-3 rigato grigio Flexel	42 mm
	05033211	Copertone 2.50-3 rigato NERO Flexel 210x65	42 mm
	05033053	Copertone 2.50-2.80/4 rigato grigio Flexel	63 mm
	05033055	Copertone 3.00-4 rigato grigio Flexel	72 mm
	05033054	Copertone 2.80-2.50/4 scolpito grigio Flexel	58 mm
	05033138	Copertone 2.50- 8 scolpito grigio Flexel	58 mm
	05033128	Copertone 2.80-2.50/4 scolpito NERO inserto antiforo Flexel	58 mm
	05069005	Copertone 3.00-4 slika NERO Flexel	-
	05033172	Copertone 3.00-6 slika grigio Flexel	53 mm
	05033056	Copertone 3.00-8 slika grigio Flexel	48 mm
	05033063	Copertone 3.00-4 tassellato grigio Flexel	72 mm
	05033013	Copertone 3.00-4 tassellato grigio Flexel	58 mm
	05033118	Copertone 3.00-4 tassellato NERO Flexel	58 mm
	05033167	Copertone 4.10/3.50-6 grigio Flexel	68 mm
	05033016	Copertone 3.00-8 tassellato grigio Flexel	53 mm
	05033119	Copertone 3.00-8 tassellato NERO Flexel	53 mm
	05033085	Copertone 3.50-8 tassellato grigio Flexel	38 mm
	05033171	Copertone 4.10/3.50-5 tassellato grigio Flexel	68 mm
	05033200	Copertone 4.10/3.50-6 tassellato grigio Flexel	85 mm
	05033199	Copertone 200x50 tassellato grigio Flexel	34 mm

ATTREZZO PER MONTAGGIO ANELLI IN POLIURETANO

FOTO	CODICE	DESCRIZIONE
	06033088	Attrezzo monta gomme per anelli in poliuretano Fondamentale e pratico per montare anelli in poliuretano in cerchi da 20' a 26'

ANELLI IN POLIURETANO STANDARD

FOTO	CODICE	DESCRIZIONE	MISURE IN MM	INNESTO 
	05033198	Anello 16x1,75 scolpito grigio in poliuretano	-	21 mm
	05033097	Anello 20x1 3/8 scolpito grigio in poliuretano	37-451	21 mm
	05033065	Anello 22x1 3/8 scolpito grigio in poliuretano	37-489	21 mm
	05033028	Anello 24x1 scolpito grigio in poliuretano	25-540	21 mm
	05033037	Anello 24x1 3/8 scolpito grigio in poliuretano	37-540	21 mm
	05033110	Anello 22x1 liscio grigio in poliuretano	25-489	21 mm
	05033027	Anello 24x1 liscio grigio in poliuretano	25-540	21 mm
	05033029	Anello 24x1 liscio NERO in poliuretano	25-540	21 mm
	05033009	Anello 24x1 3/8 liscio grigio in poliuretano	37-540	21 mm
	05033144	Anello 25x1 liscio NERO in poliuretano	25-559	21 mm
	05033032	Anello 22x1 3/8 scolpito leggero grigio in poliuretano	37-501	21 mm
	05033161	Anello 24x1 3/8 scolpito leggero grigio in poliuretano	37-540	21 mm
	05033136	Anello 20x1 liscio grigio in poliuretano	25-541	21 mm
	05033109	Anello 25x1 liscio grigio in poliuretano	25-559	21 mm
	05033225	Anello 26x1 liscio grigio in poliuretano	25-590	21 mm
	05155031	Anello 16x1 3/4 rigato NERO in poliuretano	-	-
	05155032	Anello 12 1/2 2 1/4 rigato NERO in poliuretano		







ANELLI IN POLIURETANO SPECIALI

FOTO	CODICE	DESCRIZIONE	MISURE IN MM	INNESTO 
	05029002	Anello Kik Makom 24x1 grigio	25-540	20,5 mm
	05029001	Anello Kik Makom 24x1 NERO	25-540	20,5 mm
	05033148	Anello 24x1 liscio NERO in poliuretano	25-540	18 mm
	05033149	Anello 24x1 liscio grigio in poliuretano	25-540	18 mm

COPERTONI SPECIALI MTB

FOTO	CODICE	DESCRIZIONE	MISURE IN MM
	05117001	Copertone 24x1.75 NERO in poliuretano	25-507
	05117002	Copertone 24x1.75 grigio in poliuretano	25-507
	05033180	Copertone 24x1.75 LAND Cruise NERO Schwalbe	47-507
	05021001	Copertone 14x1.75 tassellato NERO	47-254
	05021002	Copertone 16x1.75 tassellato NERO	47-305
	05033195	Copertone 24x1,75 tassellato NERO	47-507
	05021020	Copertone 14x2.125 tassellato NERO	57-254
	05021012	Copertone 24x1.95 CST NERO	50-507
	05033142	Copertone 18x1,75 scolpito NERO	47-355
	05021006	Copertone 20x1,9 MTB NERO tassellato	47-406
	05117006	Copertone 24x4.00 MTB Fat Bike NERO	110-507
	05704003	Copertone 14x2,125 tassellato NERO	57-254
	05033215	Copertone 16x3.00 scolpito NERO	57-305
	05021022	Copertone 20x4 Kenda FAT MTB	-
	05033207	Copertone 22x1,95 MTB Kenda Nevegal	50-507
	05033208	Copertone 24x2,1 MTB Kenda Nevegal	50-540
	05021014	Copertone 24x1.50 MTB stradale NERO	40-507
	05021018	Copertone 24x1.75 MTB stradale bianco/nero	47-507
	05117016	Copertone 24x2 Stradale Big Apple Schwalbe banda Reflex	50-507
	05033219	Copertone 20x2,125 grigio	57-406

COPERTONI SPECIALI SCHWALBE







FOTO	CODICE	DESCRIZIONE	MISURE IN MM
	05021021	Copertone 20 x 1.75 Marathon Plus MTB	47-406
	05033105	Copertone 22x1 Marathon Evolution NERO reflex	25-489
	05033031	Copertone 24x1 Marathon Plus NERO	25-540
	05033107	Copertone 24x1 Marathon Evolution NERO reflex	25-540
	05033086	Copertone 24x1 Marathon Plus nero grigio	25-540
	05033100	Copertone 24x1 3/8 Marathon Plus nero grigio	37-540
	05033185	Copertone 24x1 3/8 Marathon Plus NERO	37-540
	05033011	Copertone 25x1 Marathon Plus NERO	25-559
	05033073	Copertone 26x1 Marathon Plus NERO	25-590
SPECIFICO PER RUOTE MTB - OFF ROAD			
	05021016	Copertone 24 x 1.75 Marathon Plus	47-507
	05033131	Copertone 22x1 Righth Run nero grigio	25-489
	05033078	Copertone 24x1 Righth Run nero grigio	25-540
	05033090	Copertone 24x1 Righth Run nero BLU	25-540
	05033093	Copertone 24x1 Righth Run nero ROSSO	25-540
	05033165	Copertone 24x1 Righth Run Plus nero grigio	25-540
	05033177	Copertone 24x1 Right Run completamente NERO	25-540
	05033135	Copertone 25x1 Righth Run nero grigio	25-559
	05033174	Copertone 26x1 Right Run nero grigio	25-590
	05033098	Copertone 24x1 Downtown nero grigio	25-540
	05033117	Copertone 24x1 Downtown NERO	25-540
	05033181	Copertone 24x1 3/8 Downtown nero grigio	37-540
	05033168	Copertone 24x7/8 ONE NERO	23-540
	05033170	Copertone 25x1 ONE NERO	23-559
	05125014	Copertone 24x1.2 AIRBONE NERO Schwalbe	30-540
	05033163	Copertone 25x1.2 AIRBONE NERO Schwalbe	30-559
	05033129	Copertone 28x1 LUGANO NERO rinforzato in kevlar	23-622

COPERTONI CON INSERTO ANTI FORO

TRAIL BLAZER

FOTO	CODICE	DESCRIZIONE	MISURE IN MM
	05155022	Copertone 22x1 nero rinforzato TrailBlazer stradale antitraccia	25-489
	05155023	Copertone 24x1 nero rinforzato TrailBlazer stradale antitraccia	25-540
	05155024	Copertone 25x1 nero rinforzato TrailBlazer stradale antitraccia	25-559
	05155025	Copertone 26x1 nero rinforzato TrailBlazer stradale antitraccia	25-590

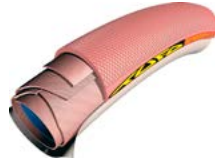
COPERTONI SPECIALI KENDA

FOTO	CODICE	DESCRIZIONE	MISURE IN MM
	05033154	Copertone 24x1 Kenda nero	23-540
	05033071	Copertone 24x1 Kenda BLU / nero inserto in kevlar	23-540
	05033074	Copertone 25x1 Kenda BLU / nero	23-559
	05033220	Copertone 26x1 Kenda BLU / nero	23-590
	05033070	Copertone 24x1 Kenda ROSSO / nero inserto in kevlar	23-540
	05033143	Copertone 25x1 Kenda ROSSO / nero	23-559
	05033133	Copertone 26x1 Kenda ROSSO / nero	23-590
	05033134	Copertone 28x1 Kenda ROSSO / nero	23-622
	05033089	Copertone 24x1 Kenda GRIGIO / nero inserto kevlar	23-540
	05033221	Copertone 25x1 Kenda GRIGIO / nero	23-559
	05033224	Copertone 26x1 Kenda GRIGIO / nero	25-590
	05021010	Copertone 28x1 Kenda nero GRIGIO Kontender	23-622
	05021008	Copertone Kenda 28x1 nero Kaliente	23-622
	05033193	Tubolare 24x1 Palmer BLU con valvola presta	23 - 540
	05033137	Tubolare 24x1 Palmer ARANCIONE con valvola presta	23 - 540
	05021011	Tubolare 20x1 Palmer nero VITTORIA con valvola presta	21-451
	05021013	Tubolare 24x1 Palmer nero VITTORIA con valvola presta	21-540

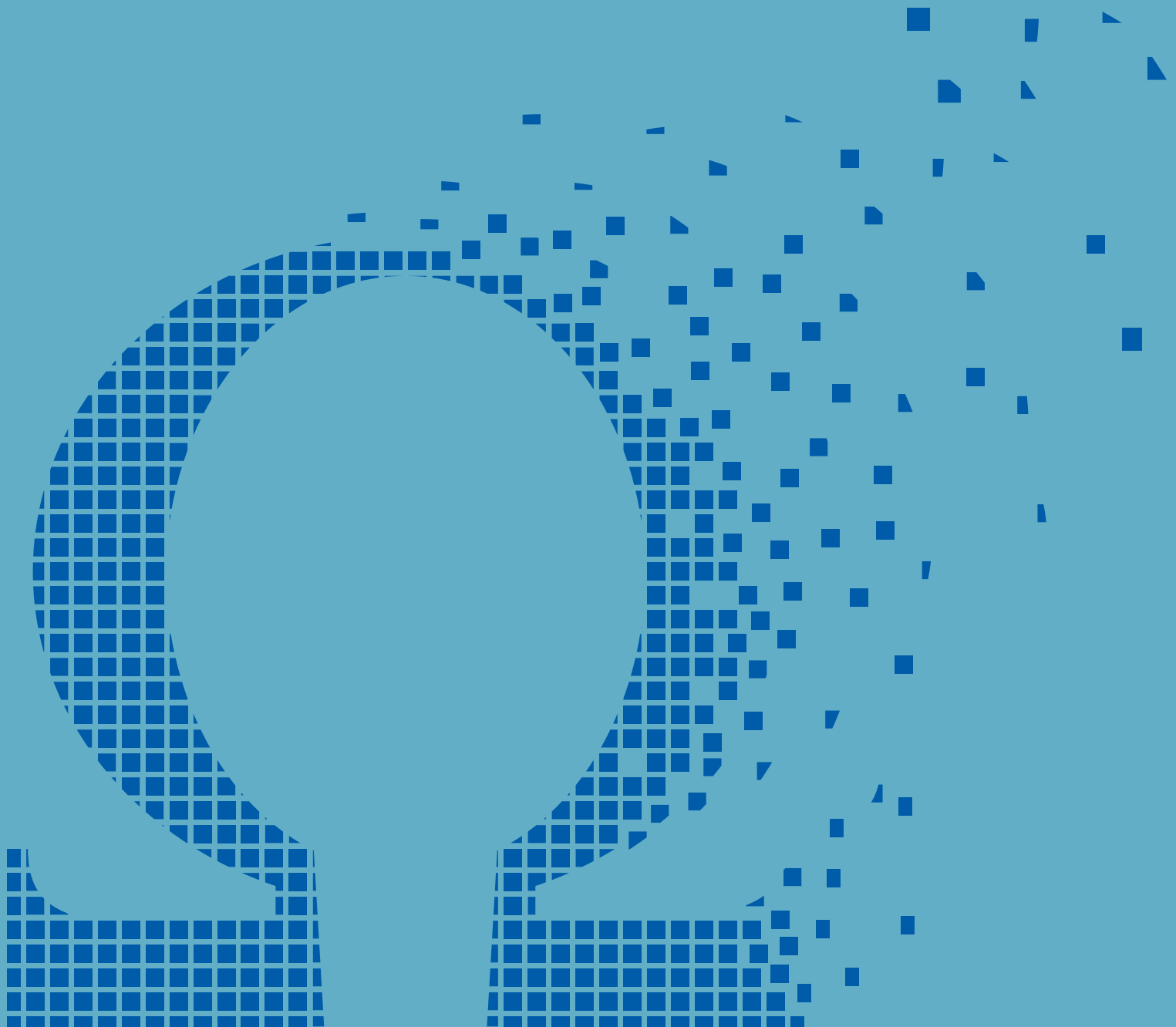

RICAMBI



Freni e morsetti di fissaggio Pag. 112

Leve freno e cavi Pag. 114

Pistoni a gas Pag. 115

Forcelle, tappi, basi poggia piede Pag. 116



Maniglie a ripresa Pag. 119

Pedane e poggia polpacci Pag. 120





Braccioli standard Pag. 121

Braccioli speciali per empilegico Pag. 125





FRENI PER CARROZZINE SPORTIVE

FOTO	CODICE	DESCRIZIONE
LINEA FRENI OMOBIC		
	09155003	Freno Compact in alluminio DX Sport
	09155004	Freno Compact in alluminio SX Sport
	09033023	Freno compact sportivo a scomparsa DX
	09033024	Freno compact sportivo a scomparsa SX
	09033016	Freno sport per carrozzina leggera DX
	09033015	Freno sport per carrozzina leggera SX
		Fissaggio con morsetto - articoli adattabili Morsetti: 09033002, 09033003 e 09033005 Freno standard SX 09033019.

FRENI STANDARD FISSAGGIO CON MORSETTO

FOTO	CODICE	DESCRIZIONE
	09033004	Freno standard DX
	09033005	Freno standard SX
	09036002	Freno economico SX - compreso morsetto Ø 22
	09036003	Freno economico DX - compreso morsetto Ø 22
	09036009	Freno economico SX NERO - compreso morsetto Ø 22
	09036010	Freno economico DX NERO - compreso morsetto Ø 22
	09033008	Prolunga leva freno + 10 cm
	09033003	Morsetto fissaggio freno Ø 22 mm
	09033002	Morsetto fissaggio freno Ø 25 mm
	09033019	Morsetto fissaggio freno Ø 30 mm

FRENI CON FISSAGGIO AD ASOLA O FASCETTA

FOTO	CODICE	DESCRIZIONE
	09122006	Freno DX in ferro nero con vite per fissaggio al tubo
	09122007	Freno SX in ferro nero con vite per fissaggio al tubo
	09071003	Freno SX con fissaggio ad asola
	09071004	Freno DX con fissaggio ad asola
	09071001	Freno SX con supporto al telaio - fissaggio ad asola
	09071002	Freno DX con supporto al telaio - fissaggio ad asola
	09069001	Freno SX in alluminio anodizzato nero con fascetta Ø 22 / 25 mm
	09069007	Freno DX in alluminio anodizzato nero con fascetta Ø 22 / 25 mm

FRENI PER SEDIE DOCCIA

FOTO	CODICE	DESCRIZIONE	
	09122005	Freno DX in alluminio anodizzato grigio con morsetto Ø 22 / 25 mm	
	09122004	Freno SX in alluminio anodizzato grigio con morsetto Ø 22 / 25 mm	
	09033020	Freno DX in alluminio anodizzato per Comoda Doccia	Fissaggio con morsetto - articoli adattabili Morsetti: 09033002, 09033003 e 09033019, vedi pag. 112
	09033021	Freno SX in alluminio anodizzato per Comoda Doccia	
	09021005	<p>NOVITÀ</p> <p>Pastiglie Freno per propulsori con freno a disco In caso di ordine comunicare le dimensioni precise. Su richiesta Sono disponibili altri modelli inviare foto e dimensioni</p>	



LEVE FRENO / BASCULA

FOTO	CODICE	DESCRIZIONE
	09033007	Leva freno per rollator - cavo escluso da ordinare a parte
	09033009	Leva freno nera con bloccaggio - cavo escluso - fornita al paio
	09069012	Leva freno nera con fascetta 22 mm - automatical look
	09069011	Leva freno nera con fascetta 25 mm - automatical look
	09021004	Leva freno in alluminio 2 dita con collare 22/25 mm fornita al pezzo
	09033025	Leva freno nera con Doppio Cavo - completa di cavi
	09021003	Leva freno nera con collare apribile 22 mm - fornita al paio
	09021002	Leva freno argento con collare apribile 24 mm - fornita al paio
	09071005	Leva freno mini con fascetta Ø 30 mm
	09069021	Leva freno mini con fascetta Ø 25 mm
	09069022	Leva freno mini con fascetta Ø 22 mm
	09038001	Leva comando per 2 cavi Saccon

CAVI FRENO

FOTO	CODICE	DESCRIZIONE
	09033010	Guaina 180 cm - completa di cavo freno
	10033026	Cavo freno standard 180 cm nipples a pera
	10033027	Cavo freno standard 180 cm testa a cilindro
	10033048	Cavo freno standard 180 cm nipples a sfera
	10069001	Sdoppiatore per cavo freno (cavo escluso)
	10033051	Set Cavi per monofreno con sdoppiatore
	08038005	Cavo per sblocco pistone barella o lettino Chinesport

PISTONI A GAS

FOTO	CODICE	DESCRIZIONE
	08033005	Pistone a Gas per sedia doccia 170 N
	08033014	Pistone a Gas per sedia doccia 150 N
	08122001	Pistone a Gas per sedia doccia Moretti
	08053002	Pistone a Gas 200 N per sedia doccia da 280 mm a 430 mm
	08031003	Pistone a Gas 200 N da 200 mm a 240 mm
	08053008	Pistone a Gas 200 N
	08071003	Pistone a Gas 150 N per sedia doccia
	08071002	Pistone a Gas 275 N
	08053010	Pistone a Gas 250 N da 195 a 230 mm adattabile allo schienale Blandino
	08053006	Pistone a Gas 300 N - da 178 mm a 228 mm
	08053004	Pistone a Gas 300 N - da 300 mm a 440 mm
	08038004	Pistone a Gas 350 N - per basculamento barella
	08031003	Pistone a Gas 400 N - da 235 mm a 315 mm
	08053005	Pistone a Gas 400 N - da 213 mm a 303 mm
	08053003	Pistone a Gas 600 N - da 210 mm a 265 mm
	08053011	Pistone a Gas 600 N - da 195 a 230 mm adattabile bascula Blandino
	05053007	Pistone a Gas 500 N - da 125 mm a 330 mm
	08053001	Pistone a Gas 800 N - da 305 mm a 440 mm
	08038001	Pistone a Gas 600 N - per basculamento barella
	08122002	Pistone a Gas 380 N - per carrozzina Moretti - da 200 mm a 230 mm
08122003	Pistone a Gas 380 N - per carrozzina Moretti - da 250 mm a 300 mm	
	08038003	Cappuccio Cavo Bowden Ø 8 mm
	10053002	Cappuccio Cavo Bowden Ø 10 mm
	10053001	Levetta azionamento Cappuccio Cavo Bowden



FORCELLE SPECIALI E STANDARD

FOTO	CODICE	DESCRIZIONE
	06033187	Forcella in alluminio ammortizzata - 3 fori Ø 8 mm Adattabile a ruote di diametro 3' 4' e 5' Larghezza interna 41 mm 3 Fori per il fissaggio della ruota Ø 8 mm 5 regolazioni per trovare il comfort migliore
	06033174	Perno per fissaggio forcella ammortizzata M12 x 1,25 x 78 mm
	06033085	Forcella in alluminio 92x45 mm - 2 fori Ø 8 mm
	06033107	Forcella in alluminio 120x39 mm - 4 fori Ø 8 mm
	06033106	Forcella in alluminio 180x45 mm - 5 fori Ø 8 mm
	06033018	Forcella in alluminio 180x60 mm - 5 fori Ø 8 mm
	06033105	Forcella in plastica 142x45 mm perno M14
	06033017	Forcella in plastica 142x60 mm perno M14
	06069030	Forcella in plastica con blocco 142x58 mm perno M12
	10069004	Tappo piano per forcella Ø 31 mm
	10069007	Tappo piano per forcella Ø 32 mm
	10069006	Tappo bombato per forcella Ø 28 mm
	10069005	Tappo bombato per forcella Ø 35 mm
	10117001	Tappo per forcella innesto esagonale - esterno Ø 30 mm dado M19
	10117002	Tappo in gomma per forcella innesto Ø 33 mm esterno Ø 38 mm
	10117003	Tappo in gomma per forcella innesto Ø 28 mm esterno Ø 33 mm
	10117004	Tappo copribullone con Ø esterno 32 mm
	10117005	Tappo Liscio satinato Ø 56 mm bordo esterno Ø 60 mm
	10117006	Tappo Liscio Nero Ø 35 mm bordo esterno Ø 38 mm
	10117007	Tappo Liscio Nero Ø 56 mm bordo esterno Ø 60 mm

TAPPI MANOPOLE PER CARROZZINA

FOTO	CODICE	DESCRIZIONE
	10069003	Gommino per freno innesto 15x4 mm
	10069002	Gommino per leva freno innesto 15x4 mm
	10069009	Gommino per tubo anti ribaltamento Ø 22 mm
	10061022	Manopola per carrozzina - Ø interno 18-20 mm
	10033028	Manopola per carrozzina - Ø interno 22 mm
	10033010	Manopola in spugna 150 mm - Ø interno 20/22 mm
	10033009	Manopola anatomica Destra - Ø interno 22 mm
	10033008	Manopola anatomica Sinistra - Ø interno 22 mm
	10033003	Tubo in spugna Ø interno 18 mm - esterno 36 mm
	10033004	Tubo in spugna Ø interno 20 mm - esterno 36 mm
	10033005	Tubo in spugna Ø interno 22 mm - esterno 36 mm
	10033006	Tubo in spugna Ø interno 23 mm - esterno 38 mm
	10033007	Tubo in spugna Ø interno 26 mm - esterno 38 mm
	10033001	Clips bloccaggio per tubo Ø 22mm - perno 6x25 mm
	10033002	Clips bloccaggio per tubo Ø 25 mm - perno 6x28 mm
	11071002	Distanziale per schienale culla - per tubo Ø 22 mm
	11071001	Scorrevole innesto 16 per tubo Ø 22 mm
	11122013	Scorrevole innesto 19 per tubo Ø 23 mm

TAPPI PER STAMPELLE / SEDIE DOCCIA

FOTO	CODICE	DESCRIZIONE
	10033011	Tappo per stampella/quadrupode Ø 15/16 mm
	10033012	Tappo per stampella/quadrupode Ø 18/19 mm
	10033013	Tappo per stampella Ø 22 mm
	10033014	Tappo per stampella Ø 25 mm
	10033036	Tappo per ausilio bagno / sedia doccia - Ø 22 mm
	10033047	Tappo per ausilio bagno / sedia doccia - Ø 25 mm - base larga

TAPPI PER STAMPELLE E SEDIE DOCCIA

FOTO	CODICE	DESCRIZIONE
	10122005	Tappo per stampella base 65 mm tubo Ø 18 mm
	11122004	Tappo per stampella base larga tubo Ø 17 mm
	10122003	Base per stampella oscillante innesto interno Ø 16 mm
	10033053	Rampino Universale anti ghiaccio per stampella





BASE POGGIAPIEDI

FOTO	CODICE	DESCRIZIONE
	08069006	Base poggia piede - 180 mm al paio
	08069009	Base poggia piede - 240 mm al paio
	08069007	Base poggia piede - 280 mm al paio
	08069008	Kit cinturini ferma piedi con velcro - 4 pz
	08033007	Cinturino di fissaggio con velcro - per tavolini
	08033006	Pedana singola 185 cm
	08069003	Base pedana poggiapiedi 173 cm innesto Ø 22 mm
	08069011	Cinturino contenimento caviglia per base poggiapiedi







MANIGLIE A RIPRESA E VOLANTINI

FOTO	CODICE	DESCRIZIONE
	10061001	Maniglia a ripresa con boccola filettata M5
	10061002	Maniglia a ripresa con boccola filettata M6
	10061008	Maniglia a ripresa con boccola filettata M8
	10061004	Maniglia a ripresa M5 filetto 5x30
	10061005	Maniglia a ripresa M6 filetto 6x30
	10061003	Maniglia a ripresa M6 filetto 6x40
	10061006	Maniglia a ripresa M8 filetto 8x35
	10061011	Volantino a tre bracci M6 con boccola filettata foro passante
	10061012	Volantino a tre bracci M8 con boccola filettata foro passante
	10061007	Volantino a tre bracci M5 filetto 5x35
	10061009	Volantino a tre bracci M6 filetto 6x30
	10061010	Volantino a tre bracci M8 filetto 8x35
	10061017	Volantino a tre lobi M4 con boccola filettata Ø 20 mm
	10061018	Volantino a tre lobi M5 con boccola filettata Ø 25 mm
	10061024	Volantino a tre lobi M5 con boccola filettata Ø 30mm
	10061019	Volantino a tre lobi M6 con boccola filettata Ø 30 mm
	10061020	Volantino a tre lobi M8 con boccola filettata Ø 40 mm
	10061023	Volantino a tre lobi M10 con boccola filettata Ø 40mm
	10061013	Volantino a tre lobi M4 filetto 4x25 pomello Ø 20 mm
	10061014	Volantino a tre lobi M5 filetto 5x30 pomello Ø 25 mm
	10061015	Volantino a tre lobi M6 filetto 6x30 pomello Ø 30 mm
	10061027	Volantino a tre lobi M6 filetto 6x15 pomello Ø 30 mm
	10061016	Volantino a tre lobi M8 filetto 8x40 pomello Ø 30 mm

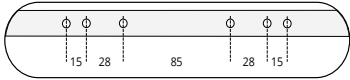
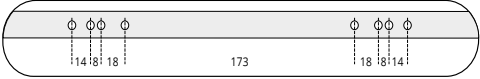
PEDANE E POGGIA POLPACCI

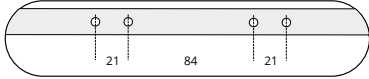
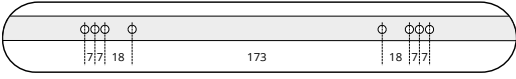
FOTO	CODICE	DESCRIZIONE
	08138001	Poggia polpacci completo di imbottitura nera tubo Ø 22/25 mm
	08033004	Poggia polpacci 14x16 cm in poliuretano nero
	08071001	Imbottitura poggia polpacci 260x170 nero
	08006004	Imbottitura poggia polpacci blu con scocca
	08033001	Fascia ferma polpacci con velcro
	08069001	Snodo con bloccaggio per pedane Ø 20 mm
	08069002	Snodo con bloccaggio per pedane Ø 22 mm
	08069005	Protezione per ginocchio imbottita con velcro nero











BRACCIOLI STANDARD

FOTO	CODICE	DESCRIZIONE	INTERASSE FORI MM
	07033001	Bracciolo con base in plastica 26x5 cm	 <p>Bracciolo 24 cm con vaschetta, distanza fori 8,4/12,8/14/17,2 cm</p>
	07033002	Bracciolo con base in plastica 37x5 cm	 <p>Bracciolo 37 cm con vaschetta distanza fori 17,3 / 21 / 22,7 / 25,3 cm</p>
	07122002	Bracciolo con base in plastica 26x5 cm	 <p>Bracciolo 26 cm con vaschetta distanza fori 14 cm</p>
	07033003	Bracciolo in poliuretano 24x5 cm	 <p>Bracciolo 24 cm, poliuretano, distanza fori 8,4 / 12,8cm</p>
	07033004	Bracciolo in poliuretano 37x5 cm	 <p>Bracciolo 37 cm, poliuretano, distanza fori 22,7 / 24cm</p>
	07043003	Bracciolo in poliuretano morbido 23,5x 5 cm	 <p>Bracciolo 23.5 cm in poliuretano distanza fori 13 cm</p>
	07033010	Bracciolo nero SX in schiuma 35 cm per fissaggio su tubo	 <p>Bracciolo 35 cm, poliuretano, distanza fori regolabile, montaggio su tubo</p>
	07033011	Bracciolo nero DX in schiuma 35 cm per fissaggio su tubo	

BRACCIOLI STANDARD

FOTO	CODICE	DESCRIZIONE	INTERASSE FORI MM
	07033012	Bracciolo nero SX/DX in schiuma 38 cm per fissaggio piastra	 <p>Bracciolo 38 cm, poliuretano, distanza fori regolabile, dx o sx, mont. su piastra</p>
	07033008	Bracciolo in poliuretano 24x5 cm fissaggio con viti inox	 <p>Bracciolo 24 cm, poliuretano, con distanza fori 17,5 cm</p>
	07033006	Bracciolo in poliuretano 38x5 cm -fissaggio piatto	 <p>Bracciolo 38 cm, montaggio su piastra distanza fori 17.5/20.4 cm</p>
	07069005	Bracciolo in poliuretano morbido 35x12,5 cm	 <p>Bracciolo 35 cm in poliuretano morbido distanza fori 14.8 cm</p>

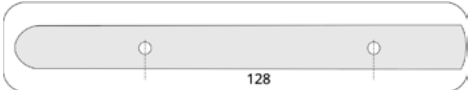
BRACCIOLI STANDARD

FOTO	CODICE	DESCRIZIONE	INTERASSE FORI MM
	07069003	Bracciolo imbottito con base in legno 26x8 cm	 <p>Bracciolo 26 cm in poliuretano con base in legno distanza fori 17 cm</p>
	07069004	Bracciolo curvo in poliuretano 30x5 cm forma tonda	 <p>Bracciolo ricurvo, 30 cm poliuretano, distanza fori 17cm</p>
	07033018	Bracciolo curvo in poliuretano 30x5 cm forma squadrata	
	07069002	Bracciolo curvo per supporto tubolare in poliuretano 28x5 cm	 <p>Bracciolo 28 cm in poliuretano distanza fori 10.3 cm</p>
	07069001	Bracciolo per supporto tubolare in poliuretano 26x5 cm	 <p>Bracciolo 26 cm in poliuretano distanza fori 12.8 cm</p>
	07122003	Bracciolo curvo in poliuretano 24x5 cm forma squadrata - forniti al paio	 <p>Bracciolo 26 cm in poliuretano distanza fori 14 cm</p>

BRACCIOLI STANDARD

FOTO	CODICE	DESCRIZIONE	INTERASSE FORI MM
	07033007	Bracciolo in poliuretano morbido fissaggio su due tubi 38x5 cm	 <p>Bracciolo 38 cm - distanza fori 9/11,2/15/17,2/26 cm</p>
	07033013	Bracciolo con doppio tubo di fissaggio 27,5 cm tipo Invacare	 <p>Bracciolo 27,5 cm, - distanza fori 6/9.2/15.1 cm</p>
	07074001	Bracciolo in poliuretano 29x8 cm completo di viti	 <p>Bracciolo 29 cm in poliuretano distanza fori 18.3 cm</p>
	07036001	Imbottitura per bracciolo Ormesa	

Bisogno di aiuto?



Come ordinare il bracciolo corretto?

Per non sbagliare misura l'interasse del bracciolo, come da immagine:

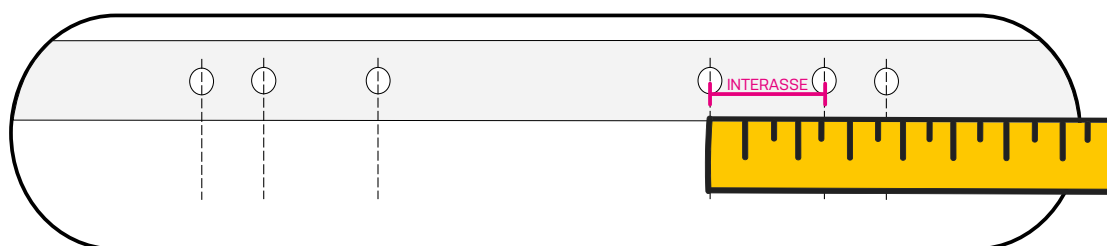

BRACCIOLI SPECIALI PER EMIPLEGICO



FOTO	CODICE	DESCRIZIONE
	07069009	Supporto concavo per Braccio in PU morbido Misure: Lunghezza 270 mm Larghezza da 95 mm a 116 mm
	07069013	Prolunga per bracciolo modulare Misure: Lunghezza 70 mm Larghezza 95 mm
	07069010	Supporto piatto per Mano in PU morbido Misure: Lunghezza 180 mm Larghezza 116 mm
	07069011	Supporto per mano anatomico DX Misure: Lunghezza 192 mm Larghezza da 95 mm a 152 mm
	07069012	Supporto per mano anatomico SX Misure: Lunghezza 192 mm Larghezza da 95 mm a 152 mm
	07069014	Unità di rotazione per braccioli componibili

ACCESSORI PER CARROZZINE

Poggiatesta e supporti Pag. 128

Pelotte e cunei Pag. 130

Accessori per carrozzina
e antiribaltamento Pag. 131

Accessori per rollator e scooter Pag. 135

Tavoli e supporti Pag. 137

Cuscini, teli seduta e schienali Pag. 139

Vaschette per comoda e aste flebo Pag. 141

POGGIATESTA



I Poggiatesta avvolgenti presentano un sistema di fissaggio a 6 posizioni, che consente l'adattabilità ai più comuni supporti in commercio.

Dettagli tecnici:







Centraggio dei fori: Ø 35 mm

Diametro del filetto: Ø M5

Diametro sfera di sostegno: Ø 22 mm

FOTO	CODICE	DESCRIZIONE	A	L	P
	09069002	Poggiatesta avvolgente	100 mm	225 mm	96 mm
	09033031	Poggiatesta avvolgente	90 mm	250 mm	90 mm
	09069003	Poggiatesta avvolgente	135 mm	213 mm	135 mm
	09069004	Poggiatesta avvolgente	150 mm	300 mm	110 mm
	09033027	Poggiatesta in PU	-	-	-
	09033028	Supporto poggiatesta in alluminio per carrozzine pieghevoli Articolo fornito completo di poggiatesta	** Regolabile da 37 cm a 49,5 cm ** Sistema di sgancio rapido compreso		
	09036011	Poggiatesta avvolgente Ormesa			

SUPPORTI POGGIATESTA

FOTO	CODICE	DESCRIZIONE
	09069006	Asta supporto poggiatesta nero Altezza regolabile fino a 350 mm. Piastra di fissaggio con 8 fori.
	09069015	Supporto poggiatesta in alluminio con fissaggio allo schienale sferico 3D. Altezza regolabile fino a 400 mm Testa sferica 25 mm Completo di morsetto.
	09069016	Supporto poggiatesta in alluminio per fissaggio allo schienale a collo di cigno. Altezza regolabile fino a 350 mm Testa a sfera 25 mm Completo di morsetto.
	09069018	Supporto poggiatesta per carrozzina pieghevole con supporto a collo di cigno Larghezza regolabile da 380 - 550 mm Tubo fissaggio da 22 mm a 25 mm
	09069005	Supporto poggiatesta cromato per carrozzina pieghevole Larghezza regolabile da 400 a 600 mm Altezza regolabile fino a 350 mm Tubo di fissaggio da 22 a 25 mm Testa sferica 25 mm Completo di morsetto
	09069019	Supporto poggiatesta per carrozzina pieghevole Larghezza regolabile da 400 mm a 600 mm Altezza regolabile fino a 350 mm Tubo fissaggio fino a 35 mm

PELOTTE / SPINTE LATERALI

FOTO	CODICE	DESCRIZIONE
	14069011	Supporto per pelotta laterale DX snodo a 180°
	14069010	Supporto per pelotta laterale SX snodo a 180°
	14069012	Pelotta laterale ambidestra 132x85 mm
	14069013	Pelotta laterale ambidestra 165x98 mm
	07069006	Supporto per cuneo divaricatore
	07069007	Cuneo divaricatore in poliuretano nero - taglia M Larghezza 113 mm - Profondità 82 mm - Altezza 100 mm
	07069008	Cuneo divaricatore in poliuretano nero - taglia L Larghezza 128 mm - Profondità 91 mm - Altezza 100 mm
	06155009	Manico di spinta pieghevole per carrozzina - innesto Ø 16 mm
	09069014	Maniglie di spinta supplementari EASY PUSH Altezza regolabile fino a 200 mm Fissaggio da 22 a 25 mm Fornite al paio
	09069010	Maniglie di spinta supplementari EASY PUSH Altezza regolabile fino a 230 mm Fissaggio da 22 a 25 mm Fornite al paio
	09069020	Maniglie di spinta supplementari EASY PUSH Altezza regolabile da 25 a 255 mm Fissaggio da 22 a 25 mm Fornite al paio

ACCESSORI PER CARROZZINA

FOTO	CODICE	DESCRIZIONE
	10033024	Cintura di sicurezza - lunghezza 150 cm
	10033025	Cintura di sicurezza - lunghezza 250 cm
	10069008	Cintura di sicurezza - fissaggio 4 punti - Lunghezza 185 cm
	10591006	Cintura di sicurezza imbottita
	10591002	Cintura di contenzione con presa pelvica e chiusura posteriore a 3 punti
	10591001	Cintura di contenzione con presa pettorale a bretella e chiusura a 4 punti
	10591003	Cintura di contenimento per letto chiusura con bottone
	10591004	Chiusura magnetica a bottone
	10591005	Chiave per chiusura magnetica a bottone

ACCESSORI PER CARROZZINA

FOTO	CODICE	DESCRIZIONE
	10122001	Pettorina di Contenimento
	10122006	Pettorina di Contenimento ad X

RETINE E ZAINO PER CARROZZINA

FOTO	CODICE	DESCRIZIONE
	10069011	Retina per schienale carrozzina CON SACCA
	10069010	Retina per schienale carrozzina STANDARD
	10033056	Zaino per carrozzina posteriore 35x31x12 cm
	10033057	Zaino per carrozzina Laterale 31x21x14 cm completa di separatori
	14033142	Mantellina Impermeabile Scooter Taglia M per sedute 42 - 45 cm
	14033143	Mantellina Impermeabile Scooter Taglia L per sedute 45 - 52 cm

ACCESSORI PER CARROZZINA

FOTO	CODICE	DESCRIZIONE
	14033084	Sacca scalda gambe - taglia S (per sedute 40 - 45 cm)
	14033043	Sacca scalda gambe - taglia M (per sedute 45 - 48 cm)
	14033044	Sacca scalda gambe - taglia L (per sedute 48 - 51 cm)
	14069005	Mantella impermeabile - fodera in Cotone
	14069006	Mantella impermeabile - fodera in Poliestere
	14033155	Mantellina impermeabile con cappuccio - fodera in Poliestere
	14033156	Mantellina impermeabile per utenti in Rollator S
	14033157	Mantellina impermeabile per utenti in Rollator L

TELO COPRI SCOOTER IMPERMEABILE

Il telo copri scooter è realizzato in materiale impermeabile ed anti-strappo. Su richiesta, sono disponibili le Taglie L e XL



CODICE	14033010	SU RICHIESTA	SU RICHIESTA
TAGLIA	M	L	XL
ALTEZZA	100 cm	120 cm	120 cm
PROFONDITÀ	62 cm	72 cm	72 cm
LUNGHEZZA	125 cm	150 cm	175 cm

LUCI DI POSIZIONE PER CARROZZINA E ROLLATOR

	14033107	Lampada a LED specifica per rollator o carrozzina Bianco
	14033108	Lampada a LED specifica per rollator o carrozzina Rosso
	14069008	Set con Borraccia e Porta borraccia con morsetto
	14033105	Campanello Rosso per rollator o carrozzina
	14033106	Campanello Blu per rollator o carrozzina

ACCESSORI PER CARROZZINA E ANTIRIBALTAMENTO

FOTO	CODICE	DESCRIZIONE
	10036001	Morsetto Ø 22 mm / 25 mm anodizzato azzurro
	09069013	Morsetto bilaterale regolabile in inclinazione 25 mm / 18 mm
	09033030	Suporto in alluminio con morsetto per asta porta flebo
	06122002	Ruota antiribaltamento tubo innesto Ø 19 mm
	06071001	Ruote antiribaltamento R 708 / R 750 Fissaggio Ø 22,6 Fornite al paio
	06070004	Ruote antiribaltamento innesto Ø 20,5 mm
	06155035	Ruote antiribaltamento per tubo 25 mm - con 1 ruota Foro fissaggio Ø 6 mm
	06033135	Ruote antiribaltamento standard - con 2 ruote
	06033333	Ruota con supporto per passaggi stretti

ACCESSORI PER ROLLATOR E SCOOTER

OMBRELLINO PER ROLLATOR, CARROZZINA E SCOOTER

Offre un'ottima protezione contro pioggia e sole, consentendo ad entrambe le mani di restare libere di spingere e controllare gli ausili. È regolabile in altezza e dotato di apertura automatica. È facile da posizionare e rimuovere dall'ausilio. È dotato di kit di montaggio per ausili comuni con tubo tondo (Ø 18 - 25 mm) o tubo ovale fino a 60 mm. Il diametro dell' ombrello è di 100 cm.

	CODICE	DESCRIZIONE
	14069001	Ombrello con supporti per Carrozzina e Rollator Verde
	14069002	Ombrello con supporti per Carrozzina e Rollator Rosso
	14069003	Ombrello con supporti per Carrozzina e Rollator Nero
	14033158	Ombrello Nero con Supporto specifico per Rollator
	08033008	Cestino per rollator Senza Gancio – 36x26x H 16 cm
	08033009	Cestino per rollator 42x31x H 26 cm
	08021002	Cestino a retina Nero o Argento 32x23x H 17 cm
	08021003	Cestino a maglia larga Nero 52x37x H 22 cm
	08109001	Cestino per Scooter con coperchio e serratura
	14033159	Borsa portaoggetti per rollator aperta
	14033160	Borsa portaoggetti per rollator con cerniera

ACCESSORI PER CARROZZINE E ROLLATOR

FOTO	CODICE	DESCRIZIONE
	10033017	Supporto porta bastone/stampella, tubo Ø 22 mm con molla
	10033018	Supporto porta bastone/stampella, tubo Ø 25 mm con molla
	10033015	Supporto porta bastone/stampella, tubo Ø 22 mm
	10033016	Supporto porta bastone/stampella, tubo Ø 25 mm
	10033044	Supporto porta bastone/stampella, tubo Ø 27 mm
	10033019	Base appoggio porta bastone, per tubo Ø 22 mm
	10033020	Base appoggio porta bastone, per tubo Ø 25 mm
	10033045	Base appoggio porta bastone, per tubo Ø 27 mm
	14033058	Set porta bastone per rollator
	10001002	Porta bastone singolo per scooter
	10033021	Porta stampelle universale per scooter e carrozzina elettronica
	10001001	Porta stampelle doppio per scooter
	14069009	Supporto universale per trasporto rollator sullo scooter fissaggio al telaio dietro al sedile.



Il supporto per rollator è studiato per essere montato dietro al sedile di quasi tutti gli scooter elettrici e consente di posizionare il rollator sul retro del sedile. L' attacco di forma quadrata è formato da nastri uncinati e apribili.

Dati tecnici e misure:

Tubolare di fissaggio: Quadrato 25x25 mm

Profondità d'innesto: 220 mm

Distanza tra i sostegni: Da 400 a 570 mm

Altezza totale: Da 424 a 560 mm

TAVOLI PER CARROZZINA

TAVOLO CON ATTACCO RIBALTINA

Il tavolo standard è in PETG trasparente 6 mm, con supporto in acciaio cromato incluso. L'attacco è a ribaltina monolaterale ed è adattabile in larghezza permettendo il montaggio su carrozzine con sedute tra i 35 e i 50 cm.



CODICE	DESCRIZIONE
09033001	Tavolo in PETG 58x60 cm con attacco a ribaltina
09094001	Tavolo in PETG 58x60 cm - 4 fori centrali - SOLO LASTRA
09094004	Tavolo in PETG 58x60 SENZA FORI

TAVOLO IMBOTTITO

Il tavolo imbottito è realizzato con una base di compensato multistrato di spessore 18 mm, un'imbottitura di spessore 12 mm circa e il rivestimento in similpelle nero. Vi è la possibilità di realizzare i tavoli su misura, compilando l'apposito modulo che troverete alla prossima pagina di questo listino.



CODICE	DESCRIZIONE
09036004	Tavolo imbottito piccolo 48x60 cm SKY nero
09036005	Tavolo imbottito medio 58x60 cm SKY nero
09071006	Tavolo in PVC nero con bordo 67x43 cm, compreso di attacco bilaterale. Adattabile a carrozzina da 38 a 52 cm Fissaggio interasse supporti 105,143 e 180 mm



SUPPORTI PER TAVOLO

FOTO	CODICE	DESCRIZIONE
	09033006	Supporto tavolo a ribaltina laterale
	09036007	Supporto universale Bilaterale - fornito al paio
	09043005	Supporto per tavolo con fissaggio sotto al bracciolo Lunghezza 30 cm e Ø interno 19 mm
	09043006	Supporto per tavolo con fissaggio sotto al bracciolo Lunghezza 18 cm e Ø interno 19 mm

TAVOLI PER CARROZZINA

TAVOLO CON GUIDA IN ALLUMINIO SU ROTAIA

Il tavolo standard è in PETG trasparente 6 mm, con angoli arrotondati e bordi ripiegati. L'attacco è su entrambi i lati tramite manopole con morsetti. È adattabile in larghezza, permettendo il montaggio su carrozzine con sedute tra i 36 e i 59 cm.



CODICE	DESCRIZIONE
09033013	Tavolo regolabile 46-55 cm in lexan
09033012	Tavolo regolabile 53-62 cm in lexan
09033011	Tavolo regolabile 60-69 cm in lexan

TAVOLO CON FISSAGGIO IN VELCRO

Il tavolo standard è in PETG trasparente 4mm, con angoli arrotondati e bordi ripiegati. Il tavolo si fissa alle carrozzine senza ulteriori forature e senza attrezzi, ma semplicemente bloccando ai braccioli le due strisce di velcro fornite



CODICE	DESCRIZIONE
09033026	Tavolo 50,5x55 cm in Lexan con Velcro
09033017	Tavolo 55,5x55 cm in Lexan con Velcro
09033018	Tavolo 58x55 cm in Lexan con Velcro

TAVOLI SU MISURA

Modulo d'ordine a pag. 224 di questo catalogo

Il Tavolino in PETG trasparente viene realizzato su misura, in base alle specifiche esigenze del cliente. Ha uno spessore minimo di 6 mm fino a un massimo di 8 mm. Può essere realizzato con un Bordo a 45°, a 90° o senza Bordo.

È possibile anche la realizzazione di tavoli imbottiti su misura.

Il sistema di fissaggio è a discrezione del cliente, scegliendo tra un supporto Universale Bilaterale o un supporto a Ribaltina Laterale.

Modulo per ordine

Dati Produzione

A	
B	
C	
D	
E	
F	
G	
H	
I	
J	

Precisare con una "X" l'alternativa desiderata

<input type="checkbox"/> Tavolo senza Bordo
<input type="checkbox"/> Tavolo con Bordo 45°
<input type="checkbox"/> Tavolo con Bordo 90°
<input type="checkbox"/> Tavolo in PETG
<input type="checkbox"/> Spessore in mm
<input type="checkbox"/> Tavolo imbottito

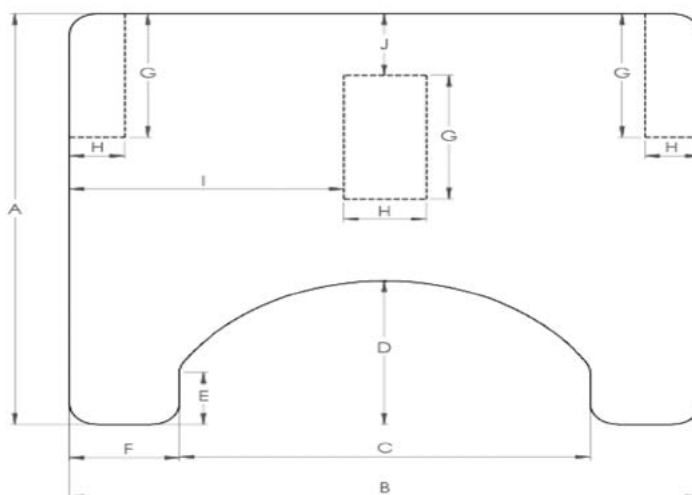

CUSCINI PER CARROZZINA

CUSCINI STANDARD

Il Cuscino Standard è costruito in espanso ad alta densità ed è fornito completo di fodera. La parte inferiore è dotata di apposito materiale anti-scivolo. È un articolo sfoderabile, per consentire la sanificazione a freddo o ad una temperatura massima di 40°.

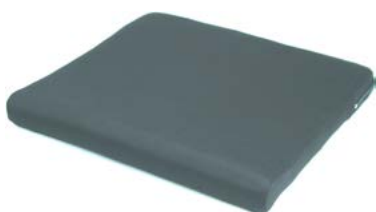

CODICE	L	P	A	FODERA
14033081	37,5 cm	40 cm	5 cm	Poliestere
14033046	40 cm	40 cm	5 cm	Poliestere
14033047	42,5 cm	40 cm	5 cm	Poliestere
14033079	42,5 cm	43 cm	5 cm	Poliestere
14033138	42,5 cm	45 cm	5 cm	Poliestere
14033012	45 cm	43 cm	5 cm	Poliestere
14033048	45 cm	45 cm	5 cm	Poliestere
14033131	48 cm	47,5 cm	5 cm	Poliestere
14033051	50 cm	48 cm	5 cm	Poliestere
14033137	42,5 cm	40 cm	5 cm	Antiincontinenza
14033104	47,5 cm	42 cm	5 cm	Antiincontinenza
14033080	42,5 cm	43 cm	5 cm	Antiincontinenza

CUSCINI STANDARD - DOPPIO STRATO

Il Cuscino a doppio strato è costituito da uno strato in espanso ad alta densità ed uno strato in schiuma viscoelastica. Sono forniti completi di fodera anti-incontinenza e materiale anti scivolo.



CODICE	L	P	A	FODERA
14033052	40 cm	40 cm	8 cm	Antiincontinenza
14033013	42,5 cm	43 cm	8 cm	Antiincontinenza
14033070	42,5 cm	45 cm	8 cm	Antiincontinenza
14033101	45 cm	40 cm	8 cm	Antiincontinenza
14033154	45 cm	43 cm	8 cm	Antiincontinenza
14033014	45 cm	45 cm	8 cm	Antiincontinenza
14033059	47,5 cm	42 cm	9 cm	Antiincontinenza
14033041	50 cm	48 cm	9 cm	Antiincontinenza

CUSCINI STANDARD - SCHIUMA VISCOELASTICA



14033069	42,5 cm	43 cm	5 cm	Poliestere
14033071	45 cm	43 cm	5 cm	Poliestere

CUSCINI STANDARD - A CUNEO

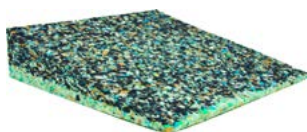

				FODERA ANTI INCONTINENZA
14033072	45 cm	45 cm	6/1 cm	Opzionale 14033067
14033066	45 cm	45 cm	8/1 cm	
14033015	45 cm	45 cm	10/1 cm	Opzionale 14033068
14122004	Cuscino in gel 40x40 spessore 5 cm con fodera in PVC			
14122005	Cuscino in gel 43x43 spessore 5 cm con fodera in PVC			

TELI SEDUTA E SCHIENALI

TELI SEDUTA STANDARD



CODICE	DESCRIZIONE
11033002	Telo seduta standard – larghezza 38 cm
11033003	Telo seduta standard – larghezza 42 cm
11033005	Telo seduta standard – larghezza 46 cm
11033016	Telo seduta standard – larghezza 48 cm

TELI SEDUTA COMPLETI DI ASTE E VITI



CODICE	DESCRIZIONE
11122010	Telo seduta 38 con aste e viti
11122001	Telo seduta 40 con aste e viti
11122002	Telo seduta 43 con aste e viti
11122003	Telo seduta 45 con aste e viti
11122006	Telo seduta 48 con aste e viti
11122007	Telo seduta 50 con aste e viti
11122012	Telo seduta 55 con aste e viti
11122009	Telo seduta 60 con aste e viti



11122014	Schienale per carrozzina 40 cm con viti	Completo di tasca posteriore
11122015	Schienale per carrozzina 43 cm con viti	
11122016	Schienale per carrozzina 45 cm con viti	
11122017	Schienale per carrozzina 48 cm con viti	
11122018	Schienale per carrozzina 50 cm con viti	

SCHIENALE PRETENSIONABILE



CODICE	DESCRIZIONE
11033007	Schienale tensionabile da 40 a 45 cm
11033008	Schienale tensionabile da 46 a 51 cm

COPRI – SCHIENALE PRETENSIONABILE



CODICE	DESCRIZIONE
11033009	Copri Schienale tensionabile 40/42 cm
11033010	Copri Schienale tensionabile 42/44 cm
11033011	Copri Schienale tensionabile 46/48 cm
11033012	Copri Schienale tensionabile 48/51 cm

SCHIENALE TENSIONABILE PER SEDIA DOCCIA



CODICE	DESCRIZIONE
11033013	Schienale tensionabile 45 cm
11033017	Schienale tensionabile 50 cm
11033018	Schienale tensionabile 55 cm

VASCHETTE WC PER COMODA

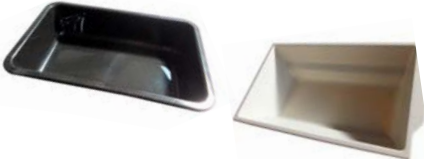
FOTO	CODICE	DESCRIZIONE
	14071001	Vaschetta WC NERA 21,5 cm (P) x 32 cm (L)
	14019001	Vaschetta WC BIANCA 22 cm (P) x 38 cm (L)

SECCHI PER COMODA DOCCIA

FOTO	CODICE	DESCRIZIONE
	14069004	Secchio per comoda Doccia - Ø 31 cm
	14033136	Secchio WC rinforzato con coperchio - Ø 25,5 cm con profilo antiodore, bordo esterno Ø 31 cm

ASTE PORTA FLEBO

ASTA PORTA FLEBO PER CARROZZINA

L'asta porta flebo Standard può essere fissata tramite supporto specifico (FOTO B) o tramite fissaggio diretto eseguito a mezzo morsetto (FOTO C).

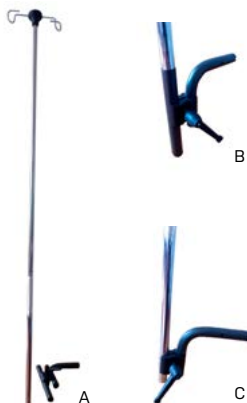

ASTA PORTA FLEBO PER CARROZZINA COMPLETA

CODICE	09043003
ALTEZZA TOTALE	155 cm
DIAMETRO	19 mm
ATTACCO	Predisposto per portare 2 sacche
FISSAGGIO	Con supporto specifico o con fissaggio diretto tramite morsetto
SUPPORTO PER ASTA FLEBO CON MORSETTO	
CODICE	09043004 - foto C

ASTA PORTA FLEBO AMBULATORIALE

Questa Asta porta flebo Ambulatoriale è dotata di una speciale base in alluminio anti-ribaltamento a 5 razze, avente piedini in plastica o ruote piroettanti di 50 mm. La regolazione dell'asta avviene mediante morsetto coassiale.



ASTA PORTA FLEBO

CODICE	09220002	09220001
BASE	Con 5 ruote piroettanti	
ALTEZZA REGOLABILE	Da 163 a 230 cm	
GANCI	N° 2 in acciaio cromato	N° 4 in acciaio cromato

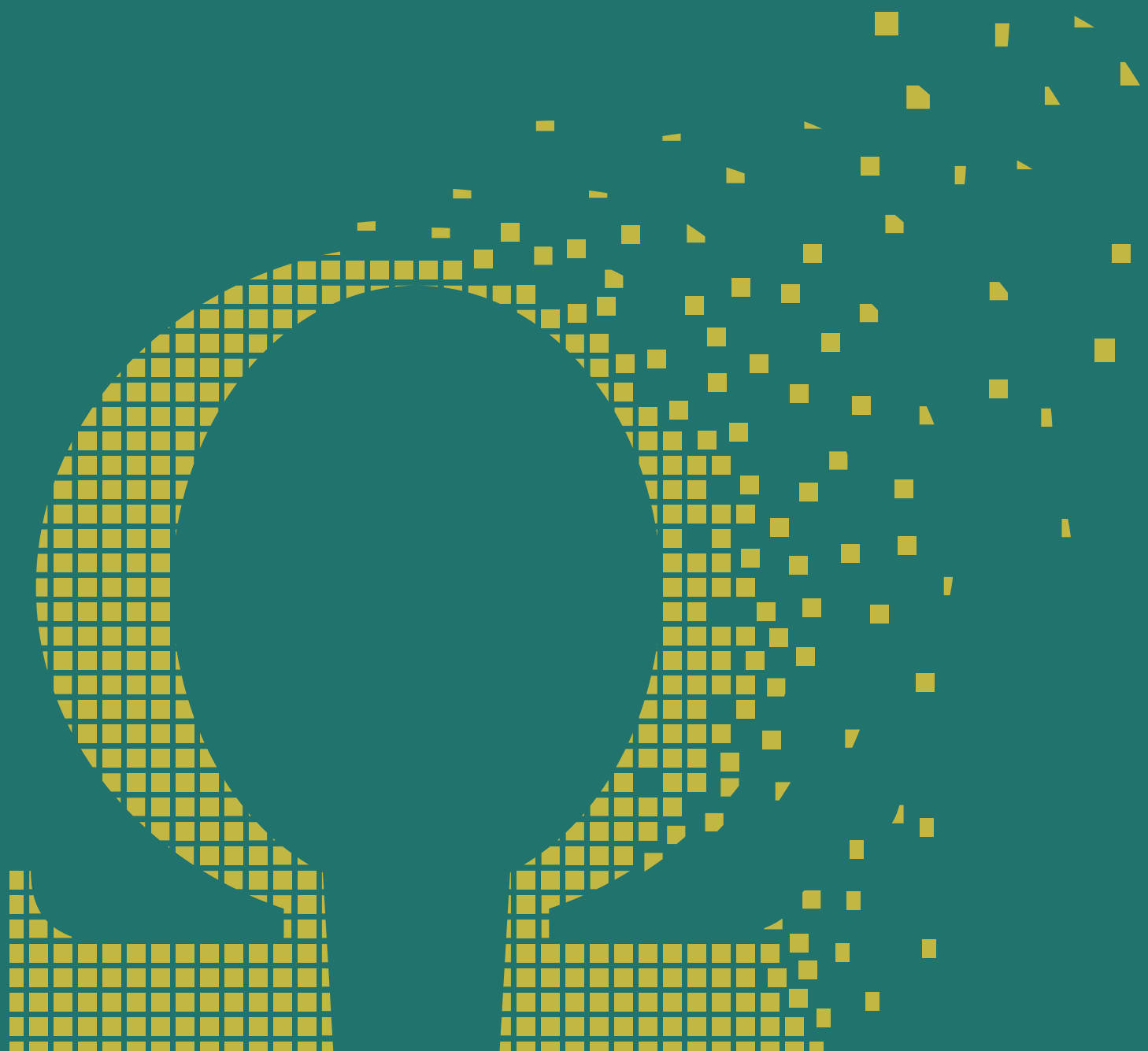

CARROZZINE



Carrozzine standard

Pag. 144

Carrozzine posturali

Pag. 146

Carrozzina comoda
e sedia evaquazione

Pag. 147

CARROZZINE STANDARD

CARROZZINA DOLPHIN

La carrozzina DOLPHIN è adatta a coloro che necessitano di un ausilio pratico e poco ingombrante. È infatti facilmente chiudibile per assicurare un comodo trasporto.



Dotazioni di serie

- Sicura per il trasporto
- Braccioli reclinabili e regolabili in altezza
- Manici di spinta regolabili in altezza
- Pedane regolabili in altezza e Poggiapiedi regolabili in inclinazione
- Comodo Cuscino standard adattabile.
- Ruote posteriori con copertoni antiforo

OVERSIZE

CODICE	16033005	16033006	16033007	16033008	16033013	16033014
LARGHEZZA SEDUTA	40 cm	44 cm	48 cm	51 cm	54 cm	57 cm
PROFONDITÀ SEDUTA	Regolabile da 42 cm a 48 cm					
LARGHEZZA TOTALE	60,30 cm	64,30 cm	68,30 cm	71,30 cm	74,50 cm	77,30 cm
PORTATA	150 Kg	150 Kg	150 Kg	150 Kg	200 Kg	
PESO	15,60 Kg	15,90 Kg	16,20 Kg	16,75 Kg	19,40 Kg	22,64 Kg

CARROZZINA BARRACUDA

La carrozzina BARRACUDA è adatta a coloro che necessitano di un ausilio LEGGERO e poco ingombrante. È dotata di schienale RECLINABILE fino a 30° per garantire un maggior comfort all'utilizzatore.



Dotazioni di serie

- Braccioli reclinabili e regolabili in altezza
- Manici di spinta regolabili in altezza
- Pedane regolabili in altezza e Poggiapiedi regolabili in inclinazione
- Comodo Cuscino Standard adattabile in profondità.

CODICE	16033009	16033010	16033012	16033008
LARGHEZZA SEDUTA	40 cm	44 cm	48 cm	51 cm
PROFONDITÀ SEDUTA	Regolabile da 42 cm a 48 cm			
LARGHEZZA TOTALE	60,30 cm	64,30 cm	68,30 cm	71,30 cm
PORTATA	120 Kg	120 Kg	120 Kg	150 Kg
PESO	20,2 Kg	20,5 Kg	20,5 Kg	16,75 Kg

CARROZZINE STANDARD

Carrozzina standard pieghevole in acciaio verniciato. Dotazione di base ruote 24" in poliuretano, ruote anteriori 8"x1 1/4", pedane regolabili in altezza con cinturino ferma caviglia



CODICE	16122006	16122007	16122008	16122009	16122010	16122011
LARGHEZZA SEDUTA	38	40	43	45	46	48
PESO	17,5 Kg					
PORTATA	120 Kg					
RDM	1104327					

ACCESSORI SU RICHIESTA



Pedane elevabili



Tavolo in pvc estraibile completo di supporti



Bracciolo lungo



Bracciolo elevabile

Carrozzina standard pieghevole in acciaio verniciato. Dotazione di base ruote 24" in poliuretano, ruote anteriori 200x50. Pedane regolabili in altezza con base poggiatesta in alluminio con rotellina anti urto per passaggi in porte strette. Disponibile in colore Grigio.



CODICE	16071010	16071011	16071012	16071013	16071014	16071015
LARGHEZZA SEDUTA	39	42	44	46	48	50
PESO	18 Kg					
PORTATA	120 Kg					
RDM	2139170/R					

ACCESSORI SU RICHIESTA

Pedane elevabili

Tavolo in pvc estraibile completo di supporti

Ruote da transito 12"

Braccioli larghi

Ruote 24" con perno ad estrazione rapida

CARROZZINA TRAMOGGIA

La carrozzina TRAMOGGIA è un ausilio in grado di migliorare sensibilmente la qualità di vita dell'utilizzatore e di ridurre al minimo gli sforzi dell'assistente. È dotata di Schienale con forma avvolgente e regolabile in inclinazione. La seduta e lo schienale sono in materiale ignifugo e traspirante. Il poggiatesta ampio, con rivestimento antibatterico, garantisce un corretto posizionamento del capo in casi di scarso controllo. È dotata di Sistema frenante a tamburo. È regolabile sia in profondità che in inclinazione.



CODICE	16074001	16074002	16074003
LARGHEZZA SEDUTA	40 cm	45 cm	50 cm
INGOMBRO TOTALE LARGH.	59 cm	64 cm	69 cm
PORTATA MAX	100 Kg	110 kg	110 Kg
PESO	25,4 kg	26 kg	26,5 kg

CARROZZINE E SEGGIOLONI POSTURALI

Le Carrozzine o Seggioloni Posturali sono un prodotto ideale per utenti che hanno la necessità di rimanere seduti a lungo. Sono sistemi dinamici, che consentono di cambiare temporaneamente postura in modo controllato per poi riportare lentamente il paziente nella postura di partenza.

CARROZZINA POSTURALE

La Carrozzina Posturale è un prodotto ideale per utenti che hanno la necessità di rimanere seduti a lungo. È dotata di braccioli avvolgenti, schienale e seduta morbidi per permettere un comfort ottimale durante l'utilizzo.

Il basculamento è consentito grazie alla presenza di due pistoni, che garantiscono una migliore assistenza per il riposizionamento del paziente. Le pedane possono essere regolate facilmente in altezza, sono autobloccanti e sono dotate di piatti pedana.

Su richiesta sono disponibili: Ruote da transito 12' • Schienale 60 cm • Cuneo divaricatore • Tavolo in legno • Dispositivo di freno a tamburo • Spinte laterali.



CODICE	16071001	16071002	16071003
PROFONDITÀ SEDUTA	39 cm	45 cm	51 cm
ALTEZZA SCHIENALE	50 cm	50 cm	50 cm
LUNGHEZZA	117 cm	117 cm	117 cm
PROFONDITÀ	63 cm	69 cm	75 cm
ALTEZZA	102 cm	102 cm	102 cm
PORTATA	120 kg	120 kg	120 kg

SEGGIOLONI POSTURALI

Il Seggiolone posturale è dotato di seduta completamente reclinabile mediante pistoni a gas. È dotato di tavolo estraibile, girevole e regolabile in profondità. L'altezza dello schienale e dei braccioli dipendono dallo spessore del cuscino della seduta (60 – 80 – 100 mm). La pedana è Monoblocco e caratterizzata da una molla per permettere all'utilizzatore di appoggiarsi durante il trasferimento. È regolabile e inclinabile.

Su richiesta sono disponibili: Tavolo con attacco rapido • Asta porta flebo • Pedana con appoggio singolo • Seduta XXL 55 o 60 cm .



CODICE	Su richiesta	16071004	16071005	16071006	Su richiesta
PROFONDITÀ SEDUTA	38 cm	40 cm	42 cm	44 cm	48 cm
RUOTE	ruote da 125 mm – di cui 1 direzionale				
PORTATA	120 kg	120 kg	120 kg	120 kg	120 kg
PESO	36 kg	36 kg	36 kg	36 kg	36 kg



CODICE	16122014	16122015
PROFONDITÀ SEDUTA	40 cm	45 cm
RUOTE	2 posteriori da 12' con freno a tamburo – 2 anteriori 200 mm	
PORTATA	120 Kg	
PESO	41 kg	43 kg

ACCESSORI SU RICHIESTA



Tavolo sagomato in PVC con supporti



Poggiatesta a tre sezioni



Cintura di sicurezza

CARROZZINA COMODA E SEDIA EVAQUAZIONE

CARROZZINA COMODA MODULABILE

Caratteristiche principali

- Poggiatesta regolabili in altezza e ribaltabili lateralmente
- Schienale reclinabile

- Wc estraibile
- Braccioli estraibili o ribaltabili completi di para abiti



LARGHEZZA CARROZZINA	ALTEZZA SCHIENALE	CODICE	LARGHEZZA SEDUTA	CODICE	PORTATA	LARGHEZZA CARROZZINA
65 cm	106 cm	16122016	40-40 cm	16122019	135 kg	55 cm
68 cm		Su richiesta	40-43 cm	Su richiesta		58 cm
71 cm		16122017	40-46 cm	16122020		61 cm
73 cm		Su richiesta	40-48 cm	Su richiesta		63 cm
75 cm		16122018	40-50 cm	16122021	180 kg	65 cm

ACCESSORI COMUNI (opzionali su richiesta)



Pelotte laterali



Cuneo divaricatore



Imbottitura laterale



Poggiatesta



Asta portaflebo



Porta bombola ossigeno max Ø 120 mm

SEDIA PER EVAQUAZIONE

Utilizzabile nelle emergenze per spostamento di pazienti impossibilitati al movimento autonomo. È dotata di cingoli per la discesa passiva dalle scale.



Caratteristiche principali

- Portata massima 130 Kg
- Sedia in assetto di movimento peso 14 kg
- Telaio in alluminio
- Cintura di sicurezza
- Maniglie anteriori pieghevoli



ROLLATOR

Rollator per riabilitazione Pag. 150

Rollator per interni Pag. 152

Rollator standard Pag. 153

Rollator per esterno/interno Pag. 154

Rollator a portata 200 Kg Pag. 156

Rollator per esterno e accessori Pag. 157

ROLLATOR PER RIABILITAZIONE

ROLLATOR DYNAWALK

Il deambulatore stabilizzante "Dynawalk" è adatto alla riabilitazione e/o all'allenamento della deambulazione attiva e può essere d'aiuto in caso di alterazione dell'equilibrio. L'imbragatura asportabile e lavabile consente di sostenere l'utente in caso di cedimenti. La larghezza del deambulatore è facilmente adattabile a mezzo di una crociera. Le manopole sono regolabili in inclinazione. È possibile dotare il sistema di Barre di Appesantimento.

VAI ALLA
SCHEDA TECNICA



Versione standard



Dotazioni di serie

- Telaio in Alluminio metallizzato NERO
- 2 Freni Anteriori stazionabili a pedale
- 2 Freni Posteriori stazionabili e pedale e con frizione

Versione con freno a mano



CODICE

14033061

COLORE

NERO

ALTEZZA POGGIA GOMITI

Regolabile da 100 a 123 cm

ALTEZZA MASSIMA MANOPOLE

136 cm

LUNGHEZZA

82 cm

LARGHEZZA

Regolabile da 67,5 a 75 cm

PESO

12,5 Kg

PORTATA

135 Kg

VERSIONE FRENO POSTERIORE

CODICE

DESCRIZIONE

14033077

Versione con freno sulle ruote posteriori

ROLLATOR PER RIABILITAZIONE

ROLLATOR BISON

Il deambulatore BISON è un ausilio ideale al riapprendimento e al recupero funzionale del cammino. Può essere inoltre anche un valido aiuto nei casi di alterazione dell'equilibrio. La regolazione dell'altezza è semplicissima grazie al sistema azionato tramite il pistone a gas. Le impugnature sono dotate di leve freno e sono regolabili in inclinazione. È possibile completare l'ausilio con un' imbragatura adatta al sostegno del paziente, fornita a parte come accessorio. **Imbragatura optional su richiesta.**

VAI ALLA
SCHEDE TECNICA



Dotazioni di serie

- Telaio in Alluminio colore BIANCO
- 4 ruote piroettanti con freni stazionabili
- 2 leve sul manubrio per freni stazionabili
- Pistone a gas per regolazione altezza



CODICE

14033121

COLORE

BIANCO

ALTEZZA PIANO DI APPOGGIO

102 – 143 cm

LARGHEZZA POGGIA BRACCIA

66 – 80 cm

LARGHEZZA IMPUGNATURE

34 cm

LARGHEZZA TELAIO POSTERIORE

66 cm

INGOMBRO TOTALE LUNGHEZZA

86 cm

PORTATA MASSIMA

150 Kg

PESO

18,3 Kg

IMBRAGATURA PER ROLLATOR BYSON - OPTIONAL

CODICE

DESCRIZIONE

14033120

Imbragatura 4 punti di fissaggio

ROLLATOR PER INTERNI

ROLLATOR JAGUAR

Il rollator JAGUAR è un ausilio pensato esclusivamente per l'utilizzo in ambienti interni. È facilmente chiudibile per il trasporto. È dotato di una struttura stabile ma allo stesso tempo molto leggera. La novità è rappresentata dal sistema frenante, azionato da un barra posizionata sotto a tutta la lunghezza del manubrio. Il manubrio è regolabile in altezza.

Dotazioni di serie

- Borsa porta oggetti removibile – portata 5 kg
- Borsello anteriore chiudibile con una cerniera lampo
- Telaio in Alluminio colore ARANCIONE o BLU
- 2 Freni stazionabili e facili da azionare
- Vassoio portaoggetti asportabile



CODICE	14033117	14033116
COLORE	BLU	ARANCIONE
ALTEZZA MANUBRIO REGOLABILE	83,5 – 94,5 cm	
PROFONDITÀ APERTO E CHIUSO	66 – 27 cm	
LARGHEZZA ESTERNA	54,5 cm	
PESO	6,3 Kg	
PORTATA MASSIMA	100 Kg	
INGOMBRO DA CHIUSO (AxLxP)	83,5x54,5x27 cm	83,5x54,5x27 cm

DEAMBULATORE CON APPOGGIO ASCELLARE PER USO INTERNO

Deambulatore per uso interno con supporti ascellari, telaio in acciaio grigio richiudibile grazie alla crociera anteriore. Ascellari regolabili in altezza.



CODICE	14122017
COLORE	GRIGIO
ALTEZZA ASCELLARI	117 - 152 cm
LARGHEZZA ESTERNA	55 cm
PROFONDITÀ	79 cm
PESO	11 Kg
PORTATA MASSIMA	130 Kg
RUOTA	100 mm
FRENI	2 stazionabili - con funzione di parcheggio

ACCESSORI SU RICHIESTA



Seduta morbida



Tavolo per appoggio anti brachiale



Barre di appesantimento

ROLLATOR STANDARD

ROLLATOR STANDARD

Il rollator STANDARD è facile da ripiegare ed è adatto sia ad un uso Interno che Esterno. Le 4 ruote da 190 mm assicurano una camminata sicura e confortevole. Questo ausilio offre un'ottima sicurezza anche quando l'utente decide di sedersi per un momento di riposo. Il sistema di piegamento consente di ridurre al minimo lo spazio occupato dal rollator chiuso. Il manubrio è regolabile in altezza.

VAI ALLA
SCHEDA TECNICA



Dotazioni di serie

- Poggia schiena imbottito
- Borsa porta oggetti – posta sotto la seduta (portata 5 kg)
- Telaio in Alluminio metallizzato colore BLU
- 2 Freni stazionabili sulle ruote posteriori



CODICE	14033045	14033050	14033094
COLORE	BLU	BLU	BLU
ALTEZZA MANUBRIO REGOLABILE	78,5 – 92,5 cm	90 – 104,5 cm	78,5 – 92,5 cm
ALTEZZA SEDUTA	53 cm	63 cm	53 cm
LARGHEZZA INTERNA	47 cm	49 cm	53 cm
INGOMBRO TOTALE	60,6 cm	63,5 cm	66,6 cm
PESO	7,5 Kg	8,2 Kg	7,2 Kg
PORTATA MASSIMA	120 Kg	150 Kg	150 Kg

DEAMBULATORE CON APPOGGIO ASCELLARE PER USO INTERNO

Il Rollator per Interno/Esterno è un articolo maneggevole, adatto sia in ambienti ampi che in piccoli spazi. È dotato di freno di stazionamento sulle impugnature e di 4 ruote, 2 anteriori piroettanti e 2 posteriori fisse.

Le maniglie sono regolabili in altezza, per adattarsi alle caratteristiche fisiche dell'utilizzatore. È dotato di cestino portaoggetti anteriori removibile e vassoio porta - oggetti. Il telaio è in acciaio e facilmente chiudibile, permettendo di ridurre al minimo l'ingombro e di trasportare l'articolo con estrema facilità.



CODICE	14122018
COLORE	BLU NOTTE
ALTEZZA MANUBRIO REGOLABILE	75 - 95 cm
ALTEZZA SEDUTA	59 cm
LARGHEZZA INTERNA	45 cm
INGOMBRO TOTALE	60 cm
PESO	9 Kg
PORTATA MASSIMA	130 Kg

ROLLATOR PER ESTERNO/INTERNO

ROLLATOR LEOPARD

Il rollator LEOPARD è adatto a chi necessita di un comodo, pratico e stabile accompagnamento per il cammino. È facilmente chiudibile per il trasporto. Il sistema di piegamento riduce al minimo lo spazio di ingombro del rollator una volta chiuso. Le grandi ruote scorrevoli consentono una facile manovra e forniscono stabilità all'ausilio. Il manubrio è regolabile in altezza.

Dotazioni di serie

- Sicura per il trasporto
- Borsa porta oggetti removibile – portata 5 kg
- Cintura poggia schiena e Porta bastone
- Telaio in Alluminio colore ROSSO o GRIGIO
- 2 Freni stazionabili e facili da azionare

VAI ALLA
SCHEDA TECNICA



CODICE	14033148	14033098	14033109
COLORE	ANTRACITE	ROSSO	GRIGIO
ALTEZZA MANUBRIO REGOLABILE	74,5–102 cm	74,5 – 102 cm	66 – 86 cm
ALTEZZA SEDUTA	62 cm	62 cm	55 cm
LARGHEZZA INTERNA	46 cm	46 cm	46 cm
INGOMBRO TOTALE	60,8 cm	60,8 cm	60,8 cm
PESO	7,4 Kg	7,4 Kg	7,1 Kg
PORTATA MASSIMA	150 Kg	150 Kg	150 Kg

Su richiesta è disponibile in **BLU, VERDE, PLATINO** versione con ruote SOFT e misura MINI.

ROLLATOR KUDU

IL Rollator KUDU leggero e facilmente chiudibile. Le ruote di diametro 200 mm consentono l'utilizzo anche all'esterno. I manubri regolabili in altezza con 2 freni di stazionamento attivabili con il minimo sforzo da parte dell'utente.

Dotazioni di serie

- Sicura per il trasporto
- Borsa porta oggetti – portata 5 kg
- Cintura poggia schiena e Porta bastone.
- Telaio in Alluminio colore ARGENTO.
- 2 Freni stazionabili e facili da azionare.
- Vassoio portaoggetti
- Campanello



CODICE	14033058	14033075	14033076
COLORE	ARGENTO		
ALTEZZA MANUBRIO REGOLABILE	80 – 98,5 cm	78,5 – 88,5 cm	63 – 81,5 cm
ALTEZZA SEDUTA	65 cm	55 cm	48 cm
LARGHEZZA INTERNA	45 cm	45 cm	45 cm
INGOMBRO TOTALE	62,5 cm	62,5 cm	62,5 cm
PESO	8,0 Kg	7,90 Kg	7,70 Kg
PORTATA MASSIMA	150 Kg	150 Kg	150 Kg

ROLLATOR PER ESTERNO/INTERNO

ROLLATOR TIGER

Il rollator TIGER è pensato quasi esclusivamente per l'utilizzo in ambienti interni e superfici piane. È adatto a chi necessita di un appoggio più completo. Si caratterizza infatti per i due comodi appoggi antibrachiali imbottiti, regolabili sia in altezza che in profondità. Le grandi ruote scorrevoli consentono una buona stabilità e una facile manovra durante il suo utilizzo. È facilmente chiudibile per consentirne un comodo trasporto.

Dotazioni di serie

- Sicura per il trasporto
- Borsa porta oggetti – portata 5 kg
- Telaio in Alluminio colore ANTRACITE
- 2 Freni stazionabili



VAI ALLA
SCHEDA TECNICA



CODICE	14033095
COLORE	ANTRACITE
ALTEZZA MANUBRIO	Regolabile da 95 a 120 cm
ALTEZZA TOTALE	Regolabile da 102 a 127 cm
ALTEZZA SEDUTA	62 cm
LARGHEZZA INTERNA SEDUTA	46 cm
INGOMBRO TOTALE	62 cm
PORTATA MASSIMA	150 Kg
PESO	9,5 Kg

Colori su richiesta **ROSSO** e **MARRONE** metallizzato

ROLLATOR GEPARD

Il Rollator GEPARD è un ausilio adatto a chi necessita di un pratico e stabile accompagnamento per il cammino, sia in ambiente esterno che interno. È leggero da manovrare, grazie al un telaio in fibra di carbonio. È facilmente chiudibile per il trasporto. È dotato di ruote con diametro 8" (200 mm) che ne permettono l'utilizzo anche all' esterno, senza particolari difficoltà.

Su richiesta è disponibile anche una versione HD, con portata massima estesa a 200 Kg. Il manubrio è regolabile in altezza.

Dotazioni di serie

- Sicura per il trasporto
- Borsa porta oggetti con portata 5 kg (asportabile)
- 2 Freni stazionabili con leve al manubrio
- Cintura poggiaschiena e portabastone
- Telaio in Fibra di Carbonio colore NERO



CODICE	14033122
COLORE	NERO
ALTEZZA MANUBRI	Regolabile da 74 a 102 cm
LARGHEZZA APERTO/ CHIUSO	60 / 22,5 cm
LARGHEZZA MANUBRI	47 cm
ALTEZZA SEDUTA	62 cm
LUNGHEZZA	66 cm
PESO	5,4 Kg
PORTATA	150 Kg

ROLLATOR PER ESTERNO/INTERNO

PORTATA SPECIALE 200 kg

VAI ALLA
SCHEDA TECNICA



ROLLATOR LION

Il rollator LION è un ausilio outdoor pensato per un uso anche su terreni sconnessi e difficilmente percorribili. È facilmente chiudibile per il trasporto. Il sistema di piegamento riduce al minimo lo spazio di ingombro del rollator una volta chiuso. È dotato di 2 grandi ruote anteriori (285x44) e 2 ruote posteriori (235x44) che consentono una facile manovra e forniscono stabilità all'ausilio. Il manubrio è regolabile in altezza.

Dotazioni di serie

- Sicura per il trasporto
- Seduta in tessuto antistrappo
- Borsa porta oggetti removibile – portata 5 kg
- Cintura poggia schiena e Porta bastone
- Telaio in Alluminio colore MARRONE o GRIGIO ANTRACITE
- 2 Freni stazionabili e facili da azionare



CODICE	14033110	14033111
COLORE	MARRONE	MARRONE
ALTEZZA MANUBRIO REGOLABILE	78 – 90 cm	90 – 112 cm
ALTEZZA SEDUTA	53 cm	62 cm
LARGHEZZA INTERNA SEDUTA	56 cm	56 cm
INGOMBRO TOTALE	69 cm	69 cm
PORTATA MASSIMA	200 Kg	
PESO	9,4 Kg	9,7 Kg

ROLLATOR BUFFALO

Il rollator BUFFALO è adatto a chi necessita di un comodo e pratico appoggio per il cammino. Il telaio rinforzato consente di aumentare la capacità di portata a 200 kg, anziché 150 kg usuali. Il manubrio è regolabile in altezza. È facilmente chiudibile per il trasporto, oltre che facile da manovrare.

Dotazioni di serie

- Sicura per il trasporto
- Borsa porta oggetti removibile – portata 5 kg
- Cintura poggia schiena e Porta bastone
- Telaio in Alluminio colore ANTRACITE
- 2 Freni stazionabili e facili da azionare



CODICE	14033099	14033112
COLORE	ANTRACITE	ANTRACITE
ALTEZZA MANUBRIO REGOLABILE	74 – 102 cm	66 – 86 cm
ALTEZZA SEDUTA	62 cm	55 cm
LARGHEZZA INTERNA	55 cm	55 cm
INGOMBRO TOTALE	69 cm	69 cm
PORTATA MASSIMA	200 Kg	
PESO	7,8 Kg	7,5 Kg

ROLLATOR PER ESTERNO

ROLLATOR PUMA AIR

Il rollator PUMA è un ausilio outdoor. Grazie alle sue ruote da 12' pneumatiche rende l'utilizzo molto confortevole e adatto ad ogni tipo di terreno.

Dotazioni di serie

- Sicura per il trasporto
- Seduta in tessuto antistrappo
- Borsa porta oggetti removibile – portata 5 kg
- Cintura poggia schiena e Porta bastone
- 2 Freni stazionabili e facili da azionare

VAI ALLA
SCHEDA TECNICA



CODICE	14033055
COLORE	NERO
ALTEZZA MANUBRIO REGOLABILE	82 - 99 cm
ALTEZZA SEDUTA	59 cm
LARGHEZZA INTERNA SEDUTA	48 cm
INGOMBRO TOTALE	65 cm
PORTATA MASSIMA	150 Kg
PESO	9,8 Kg

ACCESSORI E RICAMBI

FOTO	CODICE	DESCRIZIONE
	10033017	Supporto porta bastone/stampella, tubo Ø 22 mm con molla
	10033018	Supporto porta bastone/stampella, tubo Ø 25 mm con molla
	10033015	Supporto porta bastone/stampella, tubo Ø 22 mm
	10033016	Supporto porta bastone/stampella, tubo Ø 25 mm
	10033044	Supporto porta bastone/stampella, tubo Ø 27 mm
	10033019	Base appoggio porta bastone, per tubo Ø 22 mm
	10033020	Base appoggio porta bastone, per tubo Ø 25 mm
	10033045	Base appoggio porta bastone, per tubo Ø 27 mm
	14033058	Set porta bastone per rollator
	14033159	Borsa portaoggetti per rollator aperta
	14033160	Borsa portaoggetti per rollator con cerniera
	10033057	Zaino per carrozzina Laterale 31x21x14 cm completa di separatori
	14033158	Ombrello Nero con Supporto specifico per Rollator

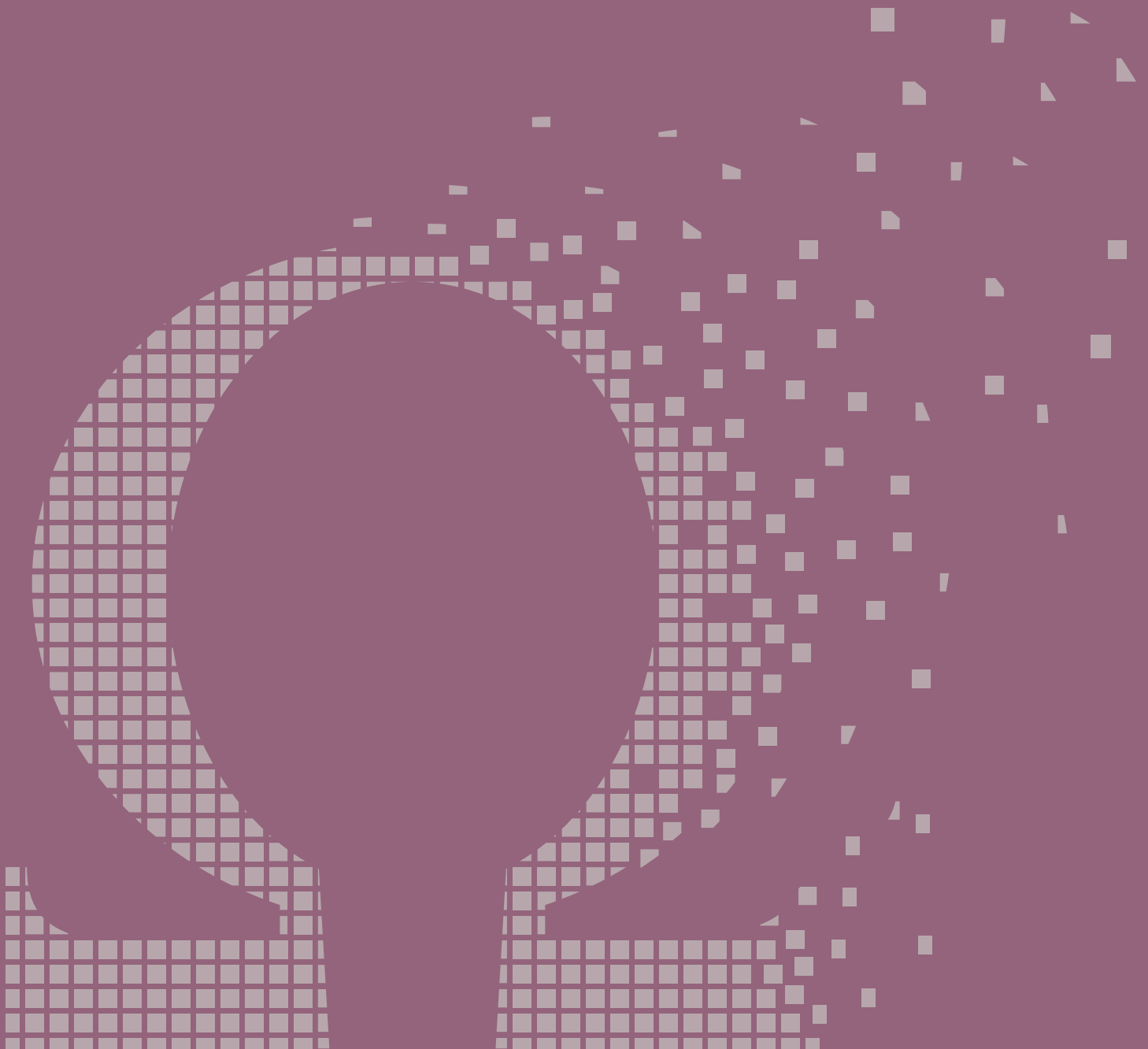

RAMPE



Rampe portatili telescopiche Pag. 160

Rampe a piegamento singolo Pag. 162

Rampe a piegamento doppio Pag. 163

Rampe a piegamento quadruplo Pag. 164

Rampe in soluzione unica Pag. 164

Rampe su misura Pag. 165

Rampe per soglia Pag. 166

Cunei in gomma Pag. 167

RAMPE PORTATILI



Le Rampe portatili sono la soluzione più rapida e funzionale per superare gradini, marciapiedi e dislivelli.

La varietà di modelli presenti sul mercato consente di spaziare e valutare al meglio qualsiasi evenienza.

Al concetto di Rampa, vengono principalmente associati i termini **PENDENZA** e **LUNGHEZZA**. Maggiore è la Lunghezza, minore sarà la Pendenza da affrontare e il carico da sostenere, sia in caso di autonomia dell'utente sia nell'eventualità di un assistente. Lasciamo di seguito una brevissima formula per il calcolo della pendenza, utile anche per individuare la lunghezza della rampa più idonea in base agli spazi disponibili.

$$\text{Pendenza} = \frac{\text{dislivello}}{\text{lunghezza}} \times 100$$

RAMPE TELESCOPICHE

Le Rampe telescopiche si caratterizzano per la versatilità nel trasporto e nel loro utilizzo.

Sono adatte a coloro che hanno necessità di Carico/Scarico, di carrozzine o scooter, sia per veicoli commerciali che privati.

Sono perfettamente idonee anche per chi ha l'esigenza di superare un dislivello di accesso Privato e per il superamento di Barriere Architettoniche negli esercizi Pubblici. Sono fornite al paio.

VAI ALLA
SCHEDA TECNICA



RAMPA TELESCOPICA STANDARD

Caratteristiche tecniche

- Telaio in Alluminio
- Speciale strato antiscivolo per la copertura delle Canaline
- Sono composte da 2 binari suddivisi in 2 o 3 sezioni chiudibili
- Pratica maniglia di trasporto su entrambi i segmenti
- Altezza bordo interno: 5 cm
- Borsa trasporto fornibile come accessorio

RAMPA TELESCOPICA STRETTA

Caratteristiche tecniche

- Telaio in Alluminio
- Speciale strato antiscivolo per la copertura delle Canaline
- Sono composte da 2 binari suddivisi in 2 o 3 sezioni chiudibili
- Pratica maniglia di trasporto su entrambi i segmenti
- Altezza bordo interno: 3,3 cm
- **BORSA TRASPORTO INCLUSA**

CODICE	13033001	13033002	13033016
LUNGHEZZA	150 cm	210 cm	300 cm
LARGHEZZA INTERNA	19 cm	19 cm	19 cm
LARGHEZZA	26 cm	26 cm	26 cm
PORTATA	225 Kg		
PESO (ALLA COPPIA)	11 kg	15 kg	19 kg
RDM	2528741/R	2528750/R	2528754/R

CODICE	13033026	13033022	13033016
LUNGHEZZA	150 cm	210 cm	300 cm
LARGHEZZA INTERNA	11 cm	11 cm	19 cm
LARGHEZZA	16 cm	16 cm	26 cm
PORTATA	180 Kg	180 Kg	225 Kg
PESO (ALLA COPPIA)	6 kg	8 kg	19 kg

RAMPE A CANALINA - PIEGHEVOLI

Le Rampe a Canalina sono composte da due binari ricoperti da uno speciale copertura antiscivolo. Sono formate da due parti pieghevoli, dotate di maniglie per assicurare un facile trasporto. Sono necessariamente da utilizzare in coppia. Sono fornite al paio.



VAI ALLA
SCHEDA TECNICA



Caratteristiche tecniche

- Telaio in Alluminio
- Speciale strato antiscivolo per la copertura delle Canaline
- Sono composte da 2 segmenti separati
- Pratica maniglia di trasporto
- Altezza bordo interno: 3,3 cm
- Blocco eseguito da una semplice chiusura a clip
- Fornite al paio

Fornibili come ricambi:

- maniglia di trasporto
- sistema di bloccaggio

CODICE	13033021
LUNGHEZZA	180 cm
LARGHEZZA INTERNA	21 cm
LARGHEZZA (1 BINARIO)	23,5 cm
PESO (ALLA COPPIA)	13 kg
PORTATA	300 Kg
INGOMBRO DA CHIUSA	93 x 27 x 21 cm

RAMPE TELESCOPICA ALTA QUALITÀ

RAMPA TELESCOPICA ALTA QUALITÀ

Questo modello di rampa Telescopica è realizzato in alluminio di elevata qualità. Grazie alla griglia traforata, è possibile lasciarla posizionata all'esterno senza particolari problematiche riscontrate. Un ulteriore vantaggio è dato dalla notevole miglioria di peso per il trasporto. Il profilo laterale garantisce inoltre una stabilità direzionale e una presa sicura. È formata da una coppia di segmenti telescopici, accompagnati da una pratica maniglia per il trasporto. Nella misura proposta l'ingombro da chiusa è 128 cm x 27 cm. Sono fornite al paio.



Caratteristiche tecniche

- Telaio in Alluminio Alta Qualità
- Sono composte da 2 segmenti telescopici
- Pratica maniglia di trasporto, fornibile anche come accessorio di ricambio.
- Altezza bordo interno: 5,5 cm
- Blocco eseguito da una semplice chiusura a clip

Fornibili come ricambi:

- terminali in plastica nera (set 4 pz)
- maniglia di trasporto
- sistema di bloccaggio
- Su richiesta sono disponibili anche le misure:
55 cm – 155 cm – 300 cm

CODICE	13033041
LUNGHEZZA	210 cm
LARGHEZZA INTERNA	20 cm
LARGHEZZA (1 BINARIO)	25 cm
PESO (ALLA COPPIA)	2x 5,8 kg
PORTATA	300 Kg
INGOMBRO DA CHIUSA	128 x 27 x 9 cm
RDM	2529183/R

RAMPE PORTATILI - PIEGAMENTO SINGOLO

Le Rampe a piegamento singolo si caratterizzano per la compattezza e sono adatte a coloro che hanno necessità di Carico/Scarico, sia per veicoli commerciali che privati. Sono perfettamente idonee anche per chi ha esigenza di superare un dislivello di accesso Privato e per il superamento di Barriere Architettoniche negli esercizi Pubblici. Grazie all'unico binario questa rampa permette di salire sulla superficie anche alla persona accompagnatrice, in modo da offrire una maggiore sicurezza.

VAI ALLA
SCHEDA TECNICA



RAMPA A PIEGAMENTO SINGOLO

Caratteristiche tecniche

- Telaio in Alluminio
- Superficie Antiscivolo zigrinata
- Sono composte da un unico binario da ripiegare longitudinalmente
- Altezza bordino interno: 3,5 cm
- Pratica maniglia di trasporto

Fornibili come ricambi:

- Cerniera per rampe



CODICE	13033014	13033015	13033024	13033037
LUNGHEZZA	90 cm	120 cm	150 cm	180 cm
LARGHEZZA INTERNA	76 cm	76 cm	76 cm	76 cm
BORDO	3,5 cm	3,5 cm	3,5 cm	3,5 cm
PESO	9 kg	12 kg	15 kg	18 kg
PORTATA	300 Kg			
RDM	2528681/R	2528682/R	2528687/R	2528689/R

CON BORSA DI TRASPORTO

Caratteristiche tecniche

- Telaio in Alluminio
- Superficie Antiscivolo zigrinata
- Sono composte da un unico binario da ripiegare longitudinalmente
- Altezza bordino interno: 3,5 cm
- Pratica maniglia di trasporto

Fornibili come ricambi:

- Borsa di trasporto
- Cerniera per rampe



CODICE	13033029	13033038
LUNGHEZZA	45 cm	60 cm
LARGHEZZA INTERNA	76 cm	76 cm
BORDO	3,5 cm	3,5 cm
PESO	4,5 kg	6,5 kg
PORTATA	300 Kg	
BORSA DI TRASPORTO	Compresa	Accessoria
RDM	2528348/R	2528672/R

RAMPE PORTATILI - PIEGAMENTO SINGOLO

A PIEGAMENTO SINGOLO

Le rampe a piegamento singolo sono costruite in Alluminio. Sono ricoperte di uno speciale materiale Antiscivolo, in modo da dare anche all'accompagnatore la possibilità di salire sulla rampa preservando la sicurezza. Il codice **13033005** (lunghezza 45 cm) è dotato di una pratica borsa per il trasporto, da poter agganciare tranquillamente anche alla carrozzina.

VAI ALLA
SCHEDA TECNICA



Caratteristiche tecniche

- Telaio in Alluminio
- Speciale strato antiscivolo per la copertura della base
- Sono composte da un unico binario da ripiegare longitudinalmente
- Altezza bordino interno: 6 cm
- Pratica maniglia di trasporto

Fornibili come ricambi:

- superficie antiscivolo
- maniglia di trasporto

CODICE	13033005	13033017	13033006
LUNGHEZZA	45 cm **	90 cm	120 cm
LARGHEZZA INTERNA	71 cm	76 cm	76 cm
LARGHEZZA	71 cm	80 cm	80 cm
PESO	4 kg	8 kg	10,5 kg
PORTATA		300 Kg	
BORSA DI TRASPORTO	Compresa	-	-

RAMPE PORTATILI - PIEGAMENTO DOPPIO

Le rampe a piegamento doppio sono costruite in Alluminio e sono ricoperte con materiale antiscivolo in modo da dare anche all'accompagnatore la possibilità di salire sulla rampa preservando la sicurezza. La rampa è formata da due parti parallele, pieghevoli a metà e sono dotate di una comoda maniglia per agevolare il trasporto.



Caratteristiche tecniche

- Telaio in Alluminio
- Speciale strato antiscivolo per la copertura della base
- Sono composte da un binario doppio da ripiegare longitudinalmente
- Altezza bordino interno: 6 cm
- Pratica maniglia di trasporto

Fornibili come ricambi:

- superficie antiscivolo
- sistema di bloccaggio
- terminale in plastica
- parti superiori e inferiori

CODICE	13033018	13033020	13033019
LUNGHEZZA	180 cm	240 cm	300 cm
LARGHEZZA INTERNA	75 cm	75 cm	75 cm
LARGHEZZA	79 cm	79 cm	79 cm
PESO	16 kg	22 kg	27,2 kg
PORTATA		300 Kg	

RAMPE PORTATILI - PIEGAMENTO QUADRUPLO

Le rampe a piegamento singolo sono costruite in Alluminio e ricoperte di uno speciale materiale Antiscivolo, in modo da dare anche all'accompagnatore la possibilità di salire sulla rampa preservando la sicurezza. È composta da quattro parti congiunte e pieghevoli.

VAI ALLA
SCHEDA TECNICA



Caratteristiche tecniche

- Telaio in Alluminio
- Speciale strato antiscivolo per la copertura della base
- Sono composte da un binario quadruplo da ripiegare longitudinalmente
- Altezza bordino interno: 6 cm
- Pratica maniglia di trasporto

Fornibili come ricambi:

- superficie antiscivolo
- maniglia di trasporto
- terminale in plastica

CODICE	13033003	13033004
LUNGHEZZA	180 cm	240 cm
LARGHEZZA INTERNA	72 cm	72 cm
LARGHEZZA	80 cm	80 cm
PESO	14,1 kg	18,5 kg
PORTATA	300 Kg	

RAMPE IN SOLUZIONE UNICA

Le Rampe in soluzione unica sono formate da un unico blocco, senza bisogno di essere ripiegate longitudinalmente o allungate. Si caratterizzano per la praticità nel trasporto e sono adatte a coloro che hanno necessità di Carico/Scarico, sia per veicoli commerciali che privati. Sono perfettamente idonee anche per chi ha esigenza di superare un dislivello di accesso Privato e per il superamento di Barriere Architettoniche negli esercizi Pubblici.



Caratteristiche tecniche

- Telaio in Alluminio
- Composta da un unico blocco

CODICE	13069001	13069003	13069004	13069005	13140003
LUNGHEZZA	60 cm	90 cm	120 cm	150 cm	300 cm
LARGHEZZA INTERNA	75 cm	75 cm	75 cm	75 cm	75 cm
LARGHEZZA	75,6 cm	75,6 cm	75,6 cm	75,6 cm	80 cm
PORTATA	300 Kg				

RAMPE SU MISURA

A PONTE SU MISURA

Le Rampe modulari **A PONTE** su misura sono una soluzione appositamente progettata su specifiche richieste del committente. È la soluzione ideale per risolvere situazioni temporanee, dove si presenta la necessità di superare barriere architettoniche. È dotata di ruote che ne permettono il facile spostamento oppure il blocco a terra.

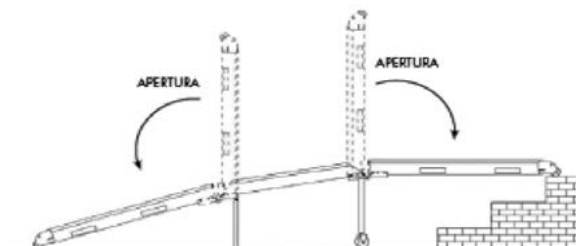

ARTICOLO SU RICHIESTA - PERSONALIZZATO

LUNGHEZZA	Fino ad un massimo di 4 m
LARGHEZZA	Personalizzata da 60 a 120 cm
BORDI ANTI-CADUTA	Altezza 6 cm
PORTATA	400 Kg

FISSE E MOBILI - SU MISURA

Le Rampe **FISSE** e **MOBILI** su misura sono realizzate in alluminio con piano zigrinato anti scivolo. Sono modulari e possono essere personalizzate in base alle proprie esigenze.



ARTICOLO SU RICHIESTA - PERSONALIZZATO

LUNGHEZZA	Personalizzata su richiesta
LARGHEZZA	Personalizzata su richiesta
CORRIMANO	Applicabili – su entrambi i lati
BORDI ANTI-CADUTA	Altezza 6 cm
PORTATA	400 Kg

** Per questa tipologia di prodotto è necessario e obbligatorio il sopralluogo di un nostro tecnico specializzato.

RAMPA PER SOGLIA

RAMPA PER SOGLIA - BASCULANTE

Le rampe per soglia sono rampe in Alluminio con superficie zigrinata.
Sono pensate per superare facilmente soglie o ostacoli che dividono superfici di diverso e piccolo dislivello.
Ricambi fornibili: Piedini regolabili



SOGLIA - BASCULANTE

CODICE	13033025	13033023
LUNGHEZZA	130 cm	140 cm
LARGHEZZA	80 cm	80 cm
PORTATA	225 Kg	225 Kg
PESO	14,7 Kg	15,6 Kg

COPRI SOGLIA IN ALLUMINIO

Il Copri soglia è un semplice asse in alluminio anodizzato color alluminio o grigio scuro.
Viene pensato come soluzione per superare piccoli dislivelli.



CODICE	PROFONDITÀ	LUNGHEZZA
13033033	125 mm	1000 mm
13033034	150 mm	1000 mm
13033035	175 mm	1000 mm
13033036	200 mm	1000 mm

CUNEI IN GOMMA

I Cunei sono realizzati in gomma con superficie antiscivolo.

Sono solitamente dotati di nastro biadesivo sulla parte inferiore e, una volta tolta la pellicola protettiva, sono pronte per il montaggio. Possono essere anche fornite senza nastro biadesivo.

I Cunei sono disponibili in 3 larghezze: 700 mm – 900 mm – 1000 mm.

Il dislivello coperto varia da un minimo di 4 mm a un massimo di 60 mm, mentre la profondità varia da un minimo di 40 mm a un massimo di 300 mm.

Su prenotazione sono disponibili le seguenti misure: 4 – 6 – 8 – 12 – 16 – 40 – 44 – 42 – 56 mm.

Possono essere forniti come **ACCESSORI:**

- Seghetto per accorciare i cunei
- Nastro biadesivo in rotolo da 50 mt
- Solvente per eliminare il biadesivo
- Set di fissaggio per cunei in gomma

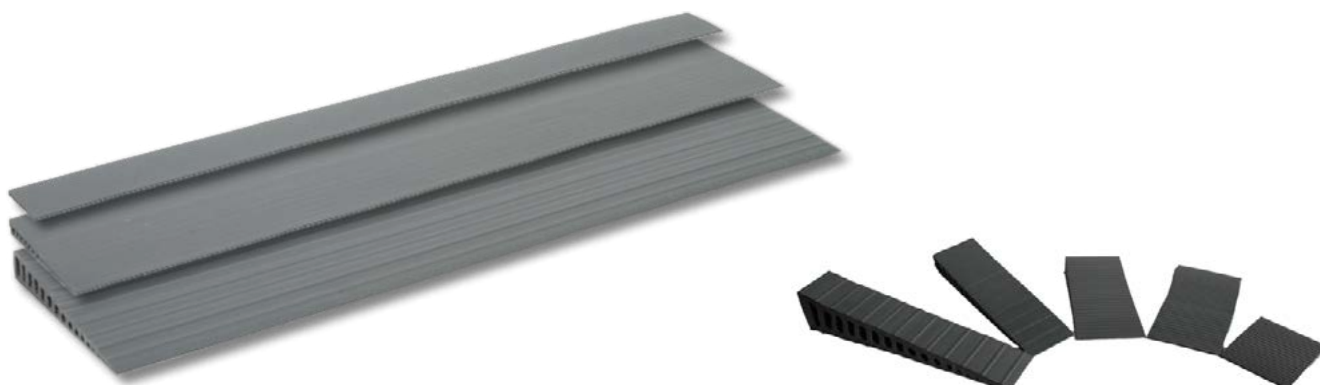

CODICE	DISLIVELLO	PROFONDITÀ	LUNGHEZZA	NASTRO ADESIVO	
13033028	10 mm	100 mm	700 mm	SI	4 x 40 mm
13033010	10 mm	100 mm	900 mm	NO	6 x 60 mm
13033011	20 mm	150 mm	900 mm	NO	8 x 80 mm
					10 x 100 mm
13033039	20 mm	150 mm	1000 mm	SI	12 x 120 mm
13033042	24 mm	150 mm	1000 mm	NO	16 x 150 mm
13033031	32 mm	200 mm	900 mm	SI	20 x 150 mm
					24 x 150 mm
13033040	32 mm	200 mm	1000 mm	NO	28 x 200 mm
13033012	36 mm	200 mm	900 mm	NO	32 x 200 mm
13033013	48 mm	250 mm	900 mm	NO	36 x 200 mm
					40 x 250 mm
13033043	56 mm	300 mm	900 mm	SI	44 x 250 mm
					48 x 250 mm
13033032	60 mm	300 mm	1000 mm	NO	

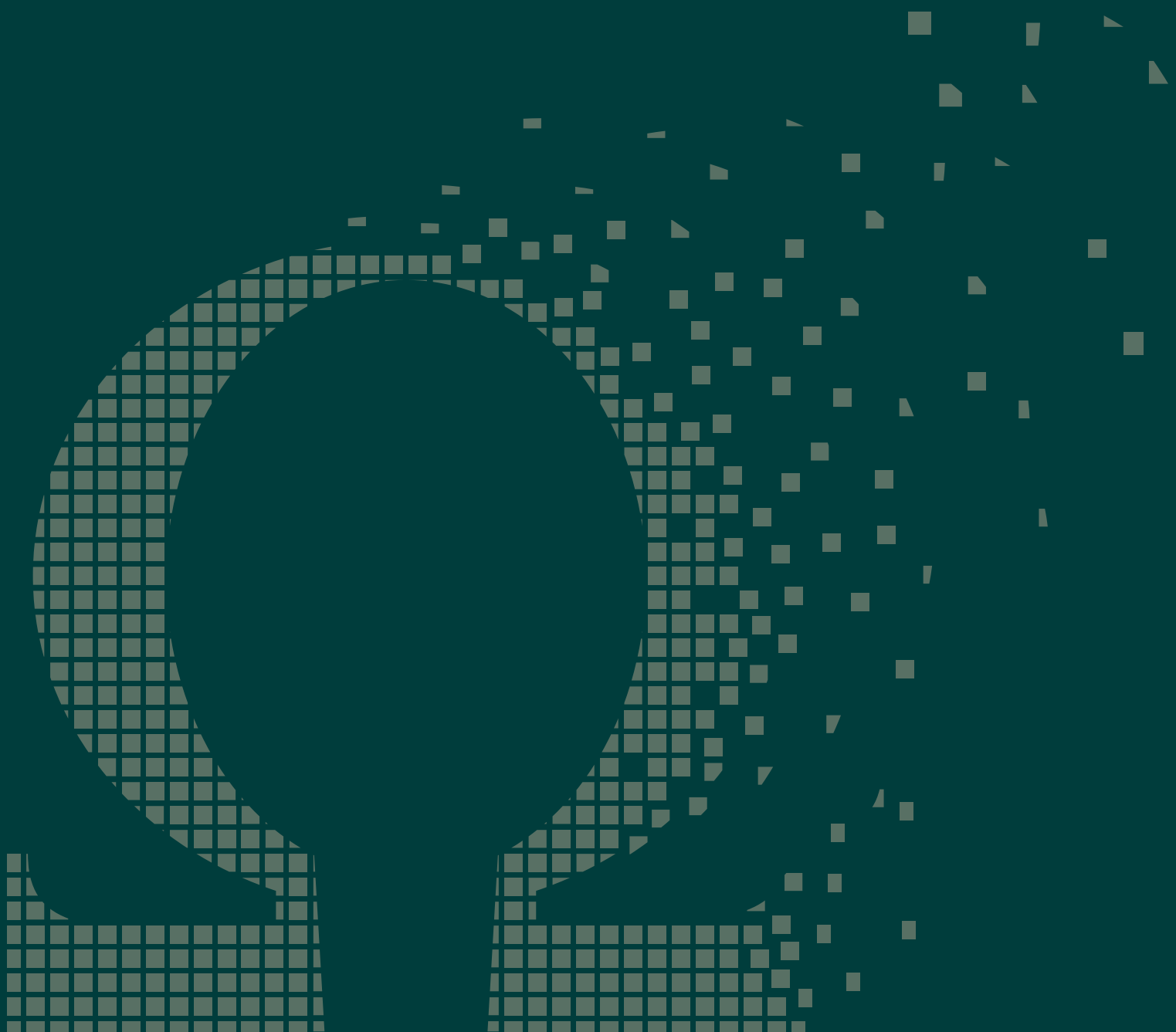

AUSILI BAGNO

Barelle doccia Pag. 170

Accessori barelle doccia Pag. 173

Sistemi pesa persone Pag. 174

Comode per doccia Pag. 175

Accessori per comode doccia Pag. 177

Ausili bagno Pag. 178

Alza WC Pag. 181

Maniglioni Pag. 183

BARELLE DOCCIA

BARELLA DOCCIA STANDARD – BARIATRICA

La barella doccia consente di effettuare in tutta sicurezza le operazioni legate all'igiene quotidiana.

È maneggevole, affidabile, sicura, facile da utilizzare e gestire. La costruzione particolarmente robusta permette di movimentare pazienti fino a 200 Kg di peso.

Il dispositivo rapido di scarico può essere rimosso facilmente e senza attrezzi di alcun genere, riducendo i tempi di lavoro e permettendo regolari cicli di disinfezione.

È fornita completa di Materassino impermeabile ed asportabile in PVC, ed è inoltre disponibile sia nella VERSIONE CON DISCESA MANUALE che ELETTRICA.



CODICE	16122001	16122002	16122005
MOVIMENTAZIONE	IDRAULICA	ELETTRICA	ELETTRICA
LARGHEZZA	66 cm	66 cm	86 cm
LARGHEZZA CON SPONDE	73 cm	73 cm	91 cm
LUNGHEZZA	200 cm	200 cm	200 cm
LUNGHEZZA CON SPONDE	206 cm	206 cm	206 cm
ALTEZZA	Variabile da 59 a 93 cm	Variabile da 59 a 93 cm	Variabile da 65 a 94 cm
PORTATA MASSIMA	200 kg	200 kg	325 kg
RUOTE	Ø 125 mm freno a blocco totale	Ø 125 mm freno a blocco totale	Ø 125 mm freno a blocco totale

BARELLA VERSIONE PEDIATRICA SU RICHIESTA

BARELLE DOCCIA

BARELLA DOCCIA

Barella doccia con movimento idraulico con schienale elevabile



CODICE	16038001
MOVIMENTAZIONE	IDRAULICA
LARGHEZZA	68 cm interno
LARGHEZZA CON SPONDE	Variabile da 90 a 98 cm
LUNGHEZZA	188 cm Interna
LUNGHEZZA CON SPONDE	202 cm
ALTEZZA	Variabile da 61 a 100 cm
PORTATA MASSIMA	180 kg
RUOTE	125 mm
SU RICHIESTA	<ul style="list-style-type: none">• Barella pediatrica portata max 170 kg• Barella con movimentazione elettrica• Barella bariatrica con movimentazione elettrica - portata 225 kg

CARATTERISTICHE



Schienale elevabile max 60°



Inclinazione del piano per agevolare lo scarico dell'acqua

ACCESSORI PRINCIPALI



Prolunga per schienale



Doppio pedale elevazione



Specifiche Per la versione elettrica comandi doppi



BARELLE DOCCIA

TELO DOCCIA PER LETTO

Garantisce il lavaggio e l'igiene personale delle persone allettate, anziani o disabili, direttamente sul letto con acqua corrente, senza necessità di trasferimento/sollevamento.

VAI ALLA
SCHEDA TECNICA



MATERASSINO RICAMBIO PER BARELLA DOCCIA

Il materassino per barella doccia è in materiale PVC facilmente igienizzabile e disinfettabile. L'altezza dei bordi consente un maggior contenimento dell'acqua.



CODICE	13038001	13122001
LUNGHEZZA	180 cm	187 cm
LARGHEZZA	62 cm	60 cm
ALTEZZA	17 cm	25 cm
Ø FORO	6 cm	4 cm
DISTANZA DAL BORDO	5 cm al centro	4 cm al centro

ACCESSORI PER BARELLA DOCCIA

Il tubo di scarico standard ed il tappo per bloccare il drenaggio vengono forniti separatamente.



CODICE	13038002	13036004
LUNGHEZZA	150 cm	150 cm
CHIUSURA DRENAGGIO	Completo di Tappo	Non presente



CODICE	DESCRIZIONE
13122007	Piletta per scarico barella doccia Pop-Up Ø fissaggio 46 mm filetto 1' 1/2'
13036009	Piletta per scarico barella doccia Ø fissaggio 94 mm filetto 1' 1/2 per Arjo
13036008	Riduzione per scarico Ø con guarnizione da 1' 3/4' a 1' 1/2'

CUSCINI UNIVERSALI PER BARELLA DOCCIA

FOTO	CODICE	DESCRIZIONE
	14122002	Cuscino semicilindro per barella doccia 55x15x7 cm
	14122003	Cuscino a cuneo per barella doccia 55x55 cm h 14/2 cm

SEDIA PESA PERSONE

La sedia pesa persone è un valido aiuto per pesare pazienti che non hanno la possibilità di muoversi liberamente. È dotata di 4 ruote girevoli, di cui 2 frenanti, che forniscono comfort e leggerezza al trasporto. Completa con braccioli mobili, per facilitare la movimentazione del paziente. È dotata di poggiatesta reclinabili a 90° e struttura in acciaio verniciato e di visore a tripla lettura, rotabile fino a 90°.

Colori disponibili: Giallo, Nero, Bianco, Verde, Rosso.



CODICE	16121003
ALTEZZA	100 cm
LUNGHEZZA	84 cm
PROFONDITÀ	62 cm
SEDUTA (PxLxA)	54x40x40 cm
PORTATA	300 kg
PESO	20 kg
VISORE	Display PESO + Display ALTEZZA/BMI

BASE PESA PERSONE

La base pesa persone è una piattaforma robusta e professionale, dotata di visore con doppio display. È dotata di 4 piedini regolabili, doppia rampa di salita/discesa e 2 ruote laterali per il trasporto.

Colori disponibili: Nero, Bianco, Blu, Rosso.

Come optional, può essere fornito il supporto visore a colonna.



	BASE PER CARROZZINA	SUPPORTO VISORE A COLONNA
CODICE	16121001	16121002
ALTEZZA	4 cm	80 cm
LUNGHEZZA	115 cm	-
PROFONDITÀ	80 cm	Ø 40 cm
PORTATA	300 kg	-

BILANCIA PER SOLLEVATORE

Il dinamometro per sollevatore è composto da un grande display peso a 5 cifre. Alimentato da 6 Batterie comuni AA. Utilizzo semplice ed intuitivo.



DINAMOMETRO PER SOLLEVATORE	
Specificare modello e seriale del sollevatore	
CODICE	16121004
PORTATA	300 kg

SEDIA DOCCIA MOTORIZZATA

Sedia doccia MOICAN consente lo spostamento e svolgimento delle attività di routine quotidiana con un minimo sforzo. Grazie alla dotazione di attuatori comandati elettricamente consente di gestire senza fatica Elevazione, Basculamento ed inclinazione angolo seduta.



NOVITÀ

VAI ALLA
SCHEDA TECNICA



CODICE	14595001	Su richiesta	
DESCRIZIONE	Comoda per bagno movimentazione elettrica Mohican II° meccanica Linak		
PORTATA	180 kg	120 kg	250 kg
INGOMBRO			
Lunghezza	87 cm	93 cm	94 cm
Larghezza	67 cm	65,5 cm	77 cm
RUOTE	125 mm		
PESO	60 kg	50 kg	70 kg
ELEVAZIONE	Da 47,6 cm a 100,5 cm	50/103	50/105
IMPERMEABILITÀ	IP6X		
BASCULAMENTO	-5° a + 26°		
LARGHEZZA INTERNA	51 cm	41,4 cm	60,4 cm
SEDUTA	43 x 42 cm	33 x 38 cm	55 x 46 cm

COMODA PER DOCCIA

La Carrozzina COMODA DA DOCCIA è utilizzabile nella sua doppia funzione, per far fronte all'igiene personale del paziente o del familiare. È progettata e pensata per essere utilizzata in totale sicurezza, sia in situazioni di autosufficienza sia in occasioni di mancata autonomia. È un prodotto leggero e versatile, studiato per garantire comfort e affidabilità.



DOTAZIONI DI SERIE

- 4 Ruote frenanti 5'
- Secchio WC estraibile con coperchio
- Seduta in PU morbido nero
- Schienale in PU morbido nero
- Braccioli in PU morbido nero
- Pedana estraibile e regolabile in altezza ed in inclinazione
- Telaio in alluminio anodizzato e verniciato a polvere BIANCO
- Viteria in acciaio Inox

NOVITÀ

CODICE	14033100	14033031	14033032	14033029	14122016
LARGHEZZA SEDUTA	38 cm	45 cm	50 cm	55 cm	60 cm
PROFONDITÀ SEDUTA	38 cm	43 cm	43 cm	43 cm	44,5 cm
ALTEZZA SEDUTA	50 – 55 cm	50 – 55 cm	50 – 55 cm	50 – 55 cm	51 cm
APERTURA SEDUTA	17x33 cm	21x40,5 cm	21x40,5 cm	21x40,5 cm	- -
ALTEZZA MASSIMA	42 – 47 cm	42 – 47 cm	42 – 47 cm	40 – 45 cm	- -
LARGHEZZA MASSIMA	32 cm	40 cm	45 cm	50 cm	- -
LARGHEZZA TOTALE	49 cm	56 cm	61 cm	66 cm	90 cm
PROFONDITÀ TOTALE	85 cm	93 cm	93 cm	93 cm	- -
INGOMBRO CON RUOTE AD AUTO SPINTA	Larghezza : + 8 cm – Profondità : + 5 cm – Peso : + 2,9 kg				90 cm
ALTEZZA TOTALE	96 – 101 cm	96 – 101 cm	96 – 101 cm	96 – 101 cm	101 cm
PORTATA	130 Kg	150 Kg	150 Kg	200 kg	
PESO	11 Kg	12,9 Kg	13,5 Kg	14,10 Kg	21 Kg
RDM	2535858	2535966	2535967	2535979	-

COMODA PER DOCCIA BASCULANTE



**Best Price!
Best Quality!**

**VAI ALLA
SCHEDA TECNICA**



DOTAZIONI DI SERIE

- 4 Ruote frenanti 5"
- Secchio WC estraibile con coperchio
- Seduta in PUR morbido nero
- Schienale in PUR morbido nero
- Braccioli in PUR morbido nero
- Poggiatesta regolabile in altezza, profondità e inclinazione
- Pedana estraibile e regolabile in altezza
- Telaio in alluminio anodizzato e verniciato a polvere BIANCO
- Viteria in acciaio Inox
- Angolo di basculamento regolabile da - 5° a + 25°

CODICE	14033033	14033093
LARGHEZZA SEDUTA	45 cm	50 cm
PROFONDITÀ SEDUTA	43 cm	43 cm
ALTEZZA SEDUTA	55 – 60 cm	55 – 60 cm
APERTURA SEDUTA	21,3 x 40,5 cm	21,3 x 40,5 cm
LARGHEZZA TOTALE	56 cm	61 cm
PROFONDITÀ TOTALE	110 – 120 cm	110 – 120 cm
INGOMBRO CON RUOTE AD AUTO SPINTA	Larghezza : + 8 cm – Profondità : + 5 cm – Peso : + 2,9 kg	
ALTEZZA TOTALE	97 – 141 cm	97 – 141 cm
PORTATA	130 Kg	130 Kg
PESO	15,10 Kg	15,7 Kg
RDM	2535732	2535837

KIT RUOTE AUTOSPINTA PER COMODA BASCULANTE

Per la Carrozzina Comoda da Doccia è disponibile come accessorio il KIT RUOTE POSTERIORI da 24". Questo optional consente un maggiore autonomia e autosufficienza all'utilizzatore. Il telaio è già predisposto di serie, in modo da garantire un montaggio rapido e semplice.

Il kit è fornito completo di tutti gli accessori quali :

- Freni
- Boccole e supporti
- Perni ad estrazione rapida
- Copertoni in poliuretano
- Cuscinetti in acciaio inox
- Corrimano in polietilene sagomato



CODICE	DESCRIZIONE
06033118	KIT ruote auto-spinta COMODA DOCCIA
06033272	KIT ruote auto-spinta COMODA versione BASCULANTE

ACCESSORI PER COMODE DOCCIA

FOTO	CODICE	DESCRIZIONE
	09033027	Poggiatesta in PU Vedi pag. 128 per scegliere altri modelli
	06033133	Ruota 5' con supporto per sedia doccia TUBO INNESTO 112 mm
	06033328	Ruota 5' con supporto esteso per sedia doccia TUBO INNESTO 145 mm
	14033113	Barra di Sicurezza per comoda doccia KAKADU 45 cm
	14033149	Barra di Sicurezza per comoda doccia KAKADU 50 cm
	14033035	Kit anti Ribaltamento (montaggio solo con ruote da 24')
	14033114	Supporto per amputato DX/SX
	14033134	Seduta per sedia doccia 45 cm senza foro
	14033115	Seduta in PU con FORO ovale
	07033008	Bracciolo in poliuretano 24 cm viti inox comprese 
	14033136	Secchio WC con coperchio (tutti modelli) Il diametro dell'imboccatura è 31 cm
	14033145	Pelotta Dx per sedia doccia 10x14 cm con morsetto
	14033146	Pelotta Sx per sedia doccia 10x14 cm con morsetto
	11033013	Schienale tensionabile 45 cm
	11033017	Schienale tensionabile 50 cm
	11033018	Schienale tensionabile 55 cm

AUSILI BAGNO

SEDIA TRASFERIMENTO VASCA/DOCCIA

La Sedia di trasferimento Vasca è un valido sostegno ed aiuto per i familiari o il personale che si occupano dell'igiene personale di terzi. È facilmente spostabile e regolabile, a seconda delle necessità di ingombro.

Dotazioni di serie

- Maniglione di sicurezza rosso predisposto da ambo i lati
- Porta sapone in plastica bianca
- Telaio in alluminio finiture in acciaio inox
- Schienale e Seduta in plastica bianca

Optional:

- Su richiesta secondo maniglione articolo 14033132



CODICE	14033034
LARGHEZZA	107 - 111 cm
PROFONDITÀ	49 - 53 cm
ALTEZZA TOTALE	89,6 - 99,5
ALTEZZA SEDUTA REGOLABILE	45,5 - 55,5
PESO	6,5 Kg
PORTATA	130 Kg

SEDILO GIREVOLE PER VASCA

La Sedia girevole da Vasca è un valido sostegno ed aiuto per i familiari o il personale che si occupano dell'igiene personale di terzi. Oltre alla Versione Girevole è disponibile anche la versione fissa. Sono entrambe dotate di seduta in Poliuretano Morbido grigio.



	SEDIA GIREVOLE	SEDIA FISSA
CODICE	14033040	14033139
MISURE (LxPxA)	71 x 54 x 57 cm	76-91 x 42 x 23 cm
SEDUTA	41 x 34 cm	41 x 34 cm
PORTATA	130 K	150 Kg
LARGHEZZA VASCA	Da 57 cm a 66 cm	Da 57 cm a 66 cm
PESO	4,88 kg	2,6 kg
SCHIENALE	Di serie	Opzionale
BRACCIOLI	Di serie	Opzionale

SEDILO RECLINABILE DA PARETE

Il Sedile reclinabile da parete è un valido sostegno ed aiuto per i familiari o il personale che si occupano dell'igiene personale di terzi. È idonea per coloro che presentano un minimo controllo e capacità di mantenersi autonomamente in posizione seduta. È regolabile in altezza.



CODICE	14033030
MISURE (LxP)	44 cm x 54,5 cm
INGOMBRO DA CHIUSO	11 cm
ALTEZZA SEDUTA REGOLABILE	43,5 - 51 cm
PORTATA	100 Kg

Tasselli per fissaggio esclusi

AUSILI BAGNO

SEDIA DOCCIA SEDUTA MORBIDA

Lo sgabello da doccia è pensato per far fronte all'igiene personale della persona, sia in modalità autonoma che assistita. Su richiesta disponibile anche in colore BIANCO.



CODICE	14033064	14033063
LARGHEZZA SEDUTA	40,7 cm	50 cm
PROFONDITÀ SEDUTA	33,5 cm	33,5 cm
ALTEZZA SEDUTA	Da 41,7 cm a 58,5 cm	
PESO	2,7 kg	3,3 kg
PORTATA	150 Kg	
PREZZO €	106,60	132,00
OPTIONAL	Come Optional è disponibile uno schienale morbido con supporto in alluminio verniciato grigio o bianco. Bloccaggio a mezzo clips.	
CODICE	11033004	

SGABELLI DOCCIA

Gli Sgabelli doccia presentano telaio in alluminio con seduta Tonda o Triangolare a seconda della necessità del paziente. Per la versione triangolare è fornibile anche un'imbottitura morbida come accessorio.



	TONDO	TRIANGOLARE	IMBOTTITURA
CODICE	14033065	14033056	14033057
SEDUTA	Ø 33 cm	50x45 cm	-
ALTEZZA SEDUTA	Da 40 a 50 cm	Da 47 a 65 cm	-
PORTATA	130 Kg	150 Kg	-

Sgabello da doccia composto da una struttura in plastica termoformata regolazione in altezza, grazie al sistema a vite sulle 4 gambe. Base allargata per una maggiore stabilità.



CODICE	14006005
SEDUTA	370 mm x 550 mm
ALTEZZA SEDUTA	Da 37 a 50 cm
PORTATA	180 kg
TELAIO	In PVC termoformato

AUSILI BAGNO

Seggiolino in alluminio seduta in PVC con incavo per igiene su richiesta versione con schienale.



CODICE	14122019
SEDUTA IN PVC	48x33 cm
ALTEZZA SEDUTA	Da 41 a 54 cm
PORTATA	136 kg
TELAIO	alluminio

ASSE VASCA

L'Asse da vasca presenta telaio in plastica bianca e consente all'utente di sedersi comodamente sulla vasca. È facile da montare grazie ai 4 tappi regolabili e adattabili alla larghezza della vasca. La superficie liscia ne facilita la pulizia. **OPTIONAL:** maniglione di ricambio disponibile in BLU o ROSSO.



CODICE	14033049	14033073
LUNGHEZZA	71 cm	76 cm
LARGHEZZA	32 cm	32 cm
ALTEZZA	18 cm	18 cm
PORTATA	190 Kg	150 Kg

SEDIA DOCCIAPIEGHEVOLE

La sedia Doccia pieghevole presenta telaio in alluminio di colore bianco e piedi regolabili in altezza. È fornibile nella doppia versione con invaso dell'igiene o seduta con WC.



	SENZA FORO	CON FORO WC
CODICE	14033028	14033054
LUNGHEZZA	55,5 cm	55,5 cm
PROFONDITÀ	51 cm	51 cm
ALTEZZA	Da 80 a 90 cm	Da 80 a 90 cm
PORTATA	100 Kg	100 Kg

ALZA WC REMOVIBILE

L'Alzawater ergonomico è removibile e si blocca al WC con due morsetti. È disponibile nelle versioni con coperchio o senza coperchio. Non presenta angoli e sporgenze, permettendo una facile igiene e pulizia. Ha portata massima 190 kg.



	ALZA WC SENZA COPERCHIO			ALZA WC CON COPERCHIO		
CODICE	14033001	14033002	14033003	14033004	14033005	14033006
ALTEZZA	5 cm	10 cm	15 cm	5 cm	10 cm	15 cm
LUNGHEZZA	40 cm	40 cm	40 cm	40 cm	40 cm	40 cm
PROFONDITÀ	36 cm	36 cm	36 cm	36 cm	36 cm	36 cm

SEDUTA MORBIDA PER WC

La Seduta morbida per WC è di semplice montaggio ed adattabile a tutti i WC standard. È composta da materiale poliuretano morbido. È fornibile in colore bianco o nero.



CODICE	14033008	14033102
ALTEZZA	4 cm	4 cm
LUNGHEZZA	44 cm	44 cm
PROFONDITÀ	38 cm	38 cm
COLORE	BIANCO	NERO

RIALZO DOPPIA FUNZIONE WC E BIDET

Il Rialzo WC e Bidet è universale, morbido e semplice. Grazie alla sua forma si può utilizzare sia nel water che sul bidet.



CODICE	14122001
ALTEZZA	10 cm
LUNGHEZZA	34,3 cm
PROFONDITÀ	46,3 cm

ALZA WC A MONTAGGIO FISSO

L'Alza WC a montaggio fisso è completo di coperchio e di braccioli reclinabili e removibili. Grazie al semplice sistema di fissaggio è possibile montarlo direttamente alla tazza del WC, fissandolo nei fori del coperchio originale.



CODICE	14033042
LUNGHEZZA ESTERNA	46 cm
PROFONDITÀ ESTERNA	40 cm
LUNGHEZZA INTERNA	24 cm
PROFONDITÀ INTERNA	29 cm
ALTEZZA FISSA	10 cm
PORTATA	120 Kg

RICAMBI ALZA WC

Su richiesta sono disponibili come ricambi i morsetti e le borchie di fissaggio per alza wc.



H



I



K



L

ALZA WC A TRE ALTEZZE

L'Alza WC è regolabile in altezza ed è costruito con materiale inossidabile. I braccioli sono reclinabili e removibili. Grazie al semplice sistema di fissaggio è possibile montarlo direttamente alla tazza del WC fissandolo nei fori del coperchio originale.



CODICE	14033007
LUNGHEZZA ESTERNA	47,5 cm
PROFONDITÀ ESTERNA	42,5 cm
LUNGHEZZA INTERNA	27 cm
PROFONDITÀ INTERNA	22 cm
ALTEZZA REGOLABILE	6/10/15 cm
PORTATA	120 Kg

MANIGLIONI

MANIGLIONI IN ACCIAIO

I maniglioni in acciaio offrono un valido supporto all'equilibrio dell'utilizzatore. Sono ricoperti con materiale Antibatterico bianco. Su richiesta, oltre a quelle indicate, sono disponibili anche nelle lunghezze di: 16 cm, 75 cm e 90 cm.



CODICE	14033024	14033025	14033026	14033118	14033027
LUNGHEZZA	25 cm	30 cm	40 cm	50 cm	60 cm
DIAMETRO	25 cm	25 cm	25 cm	25 cm	25 cm
PORTATA	150 kg	150 kg	150 kg	150 kg	150 kg

MANIGLIONI IN PLASTICA

I maniglioni in PVC sono bianchi e rigati, per garantire una presa più sicura. Sono disponibili in varie misure pre assemblate. In alternativa vengono forniti vari componenti per comporre le maniglie su misura ed eseguire percorsi per bagni o corridoi.



CODICE	14033016	14033017	14033026
LUNGHEZZA	30 cm	45 cm	60 cm
DIAMETRO	36 cm	36 cm	36 cm
PORTATA	120 kg	120 kg	120 kg

TERMINALI E TUBI RIGATI SU MISURA

I maniglioni in PVC sono bianchi e rigati, per garantire una presa più sicura. Sono disponibili in varie misure pre assemblate. In alternativa vengono forniti vari componenti per comporre le maniglie su misura ed eseguire percorsi per bagni o corridoi.



CODICE		DESCRIZIONE
14033020	A	Tubo rigato in plastica per maniglioni – 1 m
14033023	B	Terminale in plastica bianco con uscita verticale
14033021	C	Terminale in plastica bianco uscita doppia– 90°
14033022	D	Terminale passante per maniglioni bagno
14033019	E	Terminale in plastica standard per maniglioni bagno

MANIGLIONE RIBALTABILE

Il maniglione ribaltabile è realizzato in acciaio verniciato a polvere. Garantisce sicurezza e comfort durante le attività quotidiane in bagno o toilette.

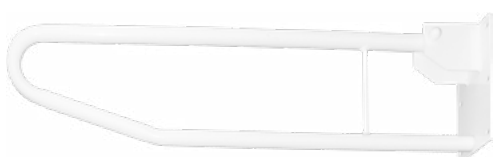

CODICE	14033082	14033083
LUNGHEZZA	55 cm	76 cm
DIAMETRO	3,2 cm	3,2 cm
PORTATA	120 kg	120 kg

MOVIMENTAZIONE E VITA QUOTIDIANA

Assi di trasferimento	Pag. 186
Barella emergenze	Pag. 186
Teli di movimentazione e cuscini girevoli	Pag. 187
Cuscini posturali per letto	Pag. 188
Movimentazione del paziente	Pag. 189
Intorno al letto - accessori	Pag. 190
Materassi	Pag. 191

SISTEMI DI MOVIMENTAZIONE DEL PAZIENTE

ASSI DI TRASFERIMENTO PAZIENTI

L'Asse di trasferimento è un valido aiuto per il trasferimento orizzontale del paziente in posizione supina con il minimo sforzo e soprattutto in modo atraumatico per il personale di assistenza. La Tavola di trasferimento è realizzata in Polietilene ad Alta densità infrangibile HDPE. Può essere utilizzato anche per apparecchiature a raggi X, in quanto il materiale permette il passaggio dei raggi. Come accessorio sono disponibili strisce antiscivolo, che possono essere posizionate sulla parte inferiore per evitare che la tavola scivoli via.

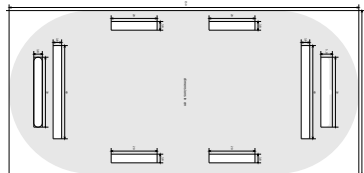

CODICE	14033144
DESCRIZIONE	Asse di trasferimento in HDPE 1500 x 700 x 6 mm (L x P x A)
LUNGHEZZA	150 cm
PROFONDITÀ	70 cm
PORTATA	200 kg
SPESSORE	6 mm

ASSI DI TRASFERIMENTO PROFESSIONALE

É formato da materiale Polietilene ad alta densità ed è in grado di superare dislivelli fino a 20 – 25 cm. É lavabile e disinfettabile con normali prodotti igienizzanti.



CODICE	SMALL	LARGE 14072001
LUNGHEZZA	140 cm	170 cm
PROFONDITÀ	48 cm	65 cm
PORTATA	150 Kg	150 Kg
PESO	3,5 Kg	4 Kg

ASSI DI TRASFERIMENTO CURVA

La tavola di trasferimento Curva è realizzata in materiale polipropilene bianco. Su richiesta, è possibile fornire strisce antiscivolo come accessorio.



CODICE	14033140
LUNGHEZZA	80 cm
PROFONDITÀ	30 cm
PORTATA	130 kg
SPESSORE	6 mm

TAVOLA DI TRASFERIMENTO DRITTA

La tavola di trasferimento Dritta è realizzata in materiale polipropilene bianco. Su richiesta, è possibile fornire strisce antiscivolo come accessorio



CODICE	14033060
LUNGHEZZA	80 cm
PROFONDITÀ	25 cm
PORTATA	130 kg
SPESSORE	6 mm

BARELLA PIEGHEVOLE

Barella pieghevole per movimentazione paziente in fase di emergenza. Realizzata in alluminio tessuto in canvas completo di 2 cinture di sicurezza



CODICE	16122022
LUNGHEZZA	182 cm
LARGHEZZA	52 cm
PORTATA	160 kg
PESO	3 kg

SISTEMI DI MOVIMENTAZIONE DEL PAZIENTE

CINTURE DI TRASFERIMENTO

Le cinture di trasferimento sono indicate per i trasferimenti dalla posizione seduta a quella in piedi, da una seduta all'altra e per brevi trasferimenti assistiti. Ottimizzano il controllo dell'operatore oltre a distribuirne lo sforzo.

Sono rivestite con morbido tessuto antiscivolo e sono fornite di maniglie laterali. Possono essere utilizzate in combinazione con teli ad alto scorrimento. Non sono concepite per sostenere l'intero peso del paziente.



CODICE	10033049	10033050
LUNGHEZZA	117 cm	140 cm
PROFONDITÀ	14 cm	14 cm

TELO DI MOVIMENTAZIONE AD ALTO SCORRIMENTO

Il Telo ad alto scorrimento con maniglie facilita il posizionamento del paziente allettato o seduto oppure il trasferimento dalla barella al letto di pazienti sdraiati.

Grazie al materiale ad alto scivolamento si posiziona facilmente sotto al paziente allettato.



CODICE	14033130	14033127	14033128	14033129
LUNGHEZZA	200 cm	70 cm	140 cm	200 cm
PROFONDITÀ	100 cm	68 cm	68 cm	68 cm
MANIGLIE	Senza maniglie	Con maniglie	Con maniglie	Con maniglie
PORTATA	250 Kg	250 Kg	250 Kg	250 Kg

CUSCINO GIREVOLE

Il cuscino girevole è formato da due strati tessili congiunti, in modo da permettere un movimento rotatorio facilitato. Il lato inferiore è antiscivolo e consente uno stabile posizionamento per coloro che hanno difficoltà di movimentazione.

Disponibile su richiesta anche con Ø 50 cm.



CODICE	14033009
MISURA	Ø 45 cm
PORTATA	100 kg

PEDALATORE CHIUDIBILE

Il pedalatore Trainer è un valido aiuto per esercitare la movimentazione di braccia e gambe, grazie alla regolazione di resistenza manuale. Ha misure 44x39x26 cm (LxPxA) ed è disponibile sia con display che senza.



CODICE	14033074	14033123
LUNGHEZZA	44 cm	44 cm
PROFONDITÀ	39 cm	39 cm
ALTEZZA	26 cm	26 cm
DISPLAY	SENZA DISPLAY	CON DISPLAY

PINZA PENSILE CON IMPUGNATURA

La Pinza prensile è dotata di gancio e magnete, consentendo di afferrare piccoli oggetti senza difficoltà. È composta da struttura in alluminio ed impugnatura ergonomica.



CODICE	14033124	14033125	14033126
LUNGHEZZA	59 cm	74 cm	87 cm

SISTEMI DI MOVIMENTAZIONE DEL PAZIENTE

PEDALATORE CHIUDIBILE

Il pedalatore Trainer è un valido aiuto per esercitare la movimentazione di braccia e gambe, grazie alla regolazione di resistenza manuale. Ha misure 44x39x26 cm (LxPxA) ed è disponibile sia con display che senza.



CODICE	14122020
LUNGHEZZA	56 cm
LARGHEZZA	39 cm
ALTEZZA REGOLABILE	Da 80,5 a 92,5 cm
DISPLAY	SENZA DISPLAY

CUSCINI POSTURALI PER LETTO

FOTO	CODICE	DESCRIZIONE
	14122009	Cuscino Posturale per letto rivestimento in poliuretano Dimensioni: Larghezza 60 cm, Altezza 45 cm, Profondità 60 cm
	14122010	Cuscino Posturale per letto rivestimento in poliestere Dimensioni: Larghezza 60 cm, Altezza 45 cm, Profondità 60 cm
	14122023	Cuscino posizionatore a semi cilindro 35X20X10 cm
	14122024	Cuscino posizionatore a semi cilindro 50x20x10 cm
	14122025	Cuscino posizionatore sagomabile 63 cm diametro 11 cm, sfoderabile
	14122026	Cuscino gira paziente posizionatore gonfiabile sfoderabile A 49 cm - B 40 cm - C 15 cm
	14591001	Cuscino gira paziente posizionatore fodera mista poliestere/poliuretano impermeabile A 50 cm - B 43 cm - C 12 cm

ACCESSORI ALZA MALATI

MANIGLIA ALZA MALATO PER LETTO

La scala da letto per il supporto consente un sit up a basso sforzo da posizione sdraiata. È dotato di 6 manici in gomma piuma leggeri e morbidi, distanziati ciascuno di 20 cm.



CODICE	14069007
LUNGHEZZA	300 cm
LARGHEZZA	30 cm

TRIANGOLO ALZA MALATO PER LETTO

Il triangolo alzamalati per letto assicura una miglior presa grazie all'impugnatura anatomica. È dotata di cinghia con lunghezza regolabile. È composta da manico in plastica e roll-up automatico. Portata fino a 200 Kg.



CODICE	11069001
LUNGHEZZA	304 x 155 mm

TRIANGOLO ALZA MALATO PER LETTO

Il triangolo alzamalati per letto assicura una miglior presa grazie all'impugnatura anatomica. È dotata di cinghia con lunghezza regolabile. È composta da manico in plastica e roll-up automatico. Portata fino a 200 Kg.



CODICE	11069002
LUNGHEZZA	304 x 155 mm
CINTURA REGOLABILE	Da 315 a 550 mm

ALZA MALATO CON APPOGGIO AL PAVIMENTO

Il triangolo alza malato manuale è realizzato in acciaio tubolare da 30mm. È utilizzato sia per uso ospedaliero che domiciliare. È dotato di apposito supporto a pavimento.



CODICE	16122004
ALTEZZA	195 cm
BASE	75x65 cm
PORTATA	75 kg

INTORNO AL LETTO

TAVOLINO DA LETTO INCLINABILE

Il tavolino a carrello inclinabile è un ausilio ideale per chi necessita di una maggiore comodità e un piano di appoggio. È dotato di 4 ruote piroettanti.



CODICE	13033027
DIMENSIONI PIANO	41 x 55 cm
ALTEZZA	Variabile da 61 a 87 cm

FOTO	CODICE	DESCRIZIONE
	14122007	Tavolo regolabile in altezza ed inclinazione Piano di appoggio fisso 20 cm x 38 cm Piano regolabile 56 cm x 38 cm Ruote piroettanti in pliamide diam. 50 mm
	14122005	Para sponde in poliuretano 1270 x 660 mm - spessore 25 mm Fissaggio mediante velcro
	14122004	Tavolo per letto reclinabile in 3 posizioni
	14122008	Alza coperte in alluminio anodizzato 50 x 52 - H 40 cm
	14122021	Reggi Cuscino telaio in acciaio con rivestimento in nylon
	14122022	Sponda ribaltabile universale parziale per letto Altezza 50 cm, Larghezza regolabile da 66 cm a 71 cm

MATERASSI ANTI DECUBITO

FOTO	CODICE	DESCRIZIONE
	14033038	Materasso standard completo di compressore Misure 90 x 200 x 6 cm
	14133013	Materasso standard completo di compressore L 200 P 90 H 6 cm 130 celle
	13122002	Materasso ad elementi intercambiabili Ø 12 cm completo di compressore 190x85 cm
	14122014	Materasso ad elementi intercambiabili Ø 14 cm completo di compressore 190x85 cm
	13122009	Materasso Alta prevenzione IV stadio con compressore ed elementi intercambiabili da 20 cm per letto
	13122005	Fodera per materasso in PU



DEGENZA



Lettini per terapia

Pag. 194

Letti degenza

Pag. 196

Carrelli multiuso

Pag. 197

LETTINI PER TERAPIA

LETTINO A DUE SEZIONI

I lettini per terapia si caratterizzano per la professionalità e l'elevata versatilità, risultando adatti alle esigenze di trattamenti medici, terapie e massaggi. È dotato di una struttura in acciaio robusta e stabile garantendo comfort, sicurezza e versatilità. Viene fornito con piano imbottito in poliuretano espanso morbido, di spessore 8 cm e completo di schienale regolabile con cremagliera semiautomatica. È dotato di serie di Portarotolo.

Accessori su richiesta:

- Elemento con foro facciale
- Cuscino cuneiforme 8 cm
- Ruote con freno diametro 125 o 100 cm
- Sponde Estraibili



LUNGHEZZA	199 cm
PROFONDITÀ	71 cm
ALTEZZA	Variabile - da 67 a 97 cm
ELEVAZIONE	Elettrica
MOVIMENTAZIONE TESTA	Manuale
IMBOTTITURA	Disponibile in vari colori
PORTATA	200 Kg
PESO	75 Kg

LETTINO A DUE SEZIONI

I lettini per terapia si caratterizzano per la professionalità e l'elevata versatilità, risultando adatti alle esigenze di trattamenti medici, terapie e massaggi. È dotato di una struttura in acciaio robusta e stabile garantendo comfort, sicurezza e versatilità. Viene fornito con piano imbottito in poliuretano espanso morbido ed ignifugo classe 1.



CODICE	16122012
LUNGHEZZA	202 cm
PROFONDITÀ	72 cm
ALTEZZA	Variabile: da 52 a 86 cm
ELEVAZIONE	Elettrica
MOVIMENTAZIONE TESTA	Elettrica
IMBOTTITURA	Disponibile in vari colori
RIVESTIMENTO	Classe 1 IM di resistenza al fuoco
PORTATA	200 Kg
PESO	60 Kg

TABELLA COLORI



ACCESSORI PRINCIPALI

ASTA PORTA FLEBO

Comando a pedale	Porta rotolo	Kit ruote frenanti	Sponde reclinabili	

LETTINI PER TERAPIA

LETTINO A DUE SEZIONI

I lettini per terapia si caratterizzano per la professionalità e l'elevata versatilità, risultando adatti alle esigenze di trattamenti medici, terapie e massaggi. È dotato di una struttura in legno robusta e stabile garantendo comfort, sicurezza e versatilità. Viene fornito con piano imbottito in poliuretano espanso morbido ed ignifugo classe 1.



CODICE	16122013
LUNGHEZZA	189 cm
PROFONDITÀ	74 cm
ALTEZZA	78 cm
MOVIMENTAZIONE TESTA	Manuale
IMBOTTITURA	Poliuretano espanso 5 cm
RIVESTIMENTO	Classe 1 IM di resistenza al fuoco
PORTATA	200 Kg
PESO	36 Kg

TABELLA COLORI



ACCESSORI PRINCIPALI



Porta rotolo



Altezza e larghezza personalizzabili



Piano appoggio inferiore

LETTI DEGENZA



CODICE	16122003
RETE	187 x 80 cm
ALTEZZA REGOLABILE	Da 40 a 81 cm
PORTATA	135 kg
FUNZIONE TRENDELLENBURG	
RUOTE	125 mm

VAI ALLA
SCHEDA TECNICA



ACCESSORI SU RICHIESTA



Tavolino Sagomato



Triangolo alza malato



Asta porta flebo



Prolunga sponde

Letto degenza con sponde in legno testiera e pediera in legno. Rete in metallo in 4 sezioni.



CODICE	16006001
RETE	211 x 90 cm
ALTEZZA REGOLABILE	Da 28 a 80 cm
PORTATA	135 kg
RUOTE	125 mm

Comando con blocco tasti elettronica Linak
Asta alza malato con triangolo compresa
Su richiesta Kit estensione lunghezza + 15 cm

Letto degenza professionale a tre snodi con sponde contenitive ed altezza variabile



CODICE	16006003
RETE	203 x 88 cm
CON RUOTE DA	125 mm
ALTEZZA REGOLABILE	Da 32,5 a 72,5 cm
CON RUOTE DA	100 mm
ALTEZZA REGOLABILE	Da 30 a 70 cm
PORTATA	135 kg

CARRELLI MULTIUSO

Di seguito vi presentiamo alcune tra le configurazioni di carrelli più frequentemente utilizzate nelle strutture per anziani o ospedaliere. Potrete trovare infatti carrelli per terapia, porta biancheria, servitori e porta rifiuti. I materiali utilizzati possono variare a seconda degli utilizzi: plastica antibatterica, lamiera verniciata a polvere o Inox. Abbiamo a disposizione ulteriori modelli con differenti composizioni che saremo lieti di offrirvi in base alle vostre necessità specifiche.

CARRELLO MEDICAZIONI CON SOPRALZO



CODICE	16220012
LARGHEZZA	820 mm
PROFONDITÀ	640 mm
ALTEZZA	1000/1600 mm
RUOTE	125 mm (2 frenanti)
SOPRALZO	10 vani superiori trasparenti
DOTAZIONE	Piano estraibile e portarifiuti

CARRELLO MEDICAZIONI CON ANTINA



CODICE	16220001
LARGHEZZA	820 mm
PROFONDITÀ	640 mm
ALTEZZA	1000 mm
RUOTE	125 mm (2 frenanti)
ANTA	Anta per materiali ingombranti
DOTAZIONE	Portarifiuti

CARRELLO MEDICAZIONI STANDARD



CODICE	16220002
LARGHEZZA	820 mm
PROFONDITÀ	640 mm
ALTEZZA	1000 mm
RUOTE	125 mm (2 frenanti)
DOTAZIONE	Portarifiuti

CARRELLI MULTIUSO

CARRELLO MEDICAZIONI A CASSETTI



CODICE	16220003
LARGHEZZA	820 mm
PROFONDITÀ	640 mm
ALTEZZA	1000 mm
RUOTE	125 mm (2 frenanti)
DOTAZIONE	Piano estraibile e portarifiuti

CARRELLO EMERGENZA



CODICE	16220008
LARGHEZZA	670 mm
PROFONDITÀ	640 mm
ALTEZZA	1000 mm
RUOTE	125 mm (2 frenanti)
ANTA	Anta per materiali ingombranti
DOTAZIONE	Portarifiuti, porta laptop, portaflebo

DIVISORI PER CASSETTI (OPTIONAL)

I Cassetti possono essere dotati di divisori interni componibili. In base alle vostre necessità potete impostare le paratie interne per creare spazi più o meno capienti



CODICE	16220013
SCOMPARTI	20

CARRELLO IN ACCIAIO INOX – 3 VASSOI

Carrello di servizio in acciaio inox a 3 ripiani



CODICE	16220007
LARGHEZZA	650 mm
PROFONDITÀ	450 mm
ALTEZZA	1030 mm
PORTATA RIPIANI	75 kg a ripiano
RUOTE	100 mm (su richiesta ruote frenanti)

CARRELLI MULTIUSO

CARRELLO IN ACCIAIO INOX

Carrello di servizio in acciaio inox a 2 ripiani.



CODICE	16220006
LARGHEZZA	650 mm
PROFONDITÀ	450 mm
ALTEZZA	1030 mm
RUOTE	125 mm

CARRELLO PORTA BIANCHERIA

Carrello raccolta e distribuzione biancheria aperto - misure 1050x650x1040h mm.



CODICE	16220004
LARGHEZZA	1050 mm
PROFONDITÀ	650 mm
ALTEZZA	1040 mm
RUOTE	125 mm 2 frenanti
VANO	Adatto a sacchi fino a 70 litri
Su richiesta sacchi per raccolta biancheria	

CARRELLO PORTA BIANCHERIA SPORCA A DUE SACCHI

Carrello raccolta e distribuzione biancheria aperto con porta rifiuti dimensioni mm 1330x650x1040 h.



CODICE	16220014
LARGHEZZA	1330 mm
PROFONDITÀ	650 mm
ALTEZZA	1040 mm
RUOTE	125 mm 2 con freno
VANO	Adatto a sacchi fino a 70 litri

ACCESSORI SU PRENOTAZIONE



Carrello Inox porta biancheria



Armadi porta farmaci



Carrelli per pulizie

SOLLEVATORI E IMBRAGATURE

Imbragature a clip	Pag. 202
Imbragature ad asola	Pag. 204
Imbragature in situ e amputato	Pag. 209
Imbragature ad asola per verticalizzatore	Pag. 210
Imbragature ad asola per cammino	Pag. 211
Imbragature per sollevamento orizzontale	Pag. 212
Sollevatori mobili passivi	Pag. 213
Sollevatori attivi	Pag. 216
Sollevatori a bandiera	Pag. 219
Sollevatori a soffitto	Pag. 220

IMBRAGATURE

Le Imbragature sono una parte essenziale delle attrezzature di Movimentazione. Sono appositamente realizzate per facilitare e assistere l'operatore durante la movimentazione dell'utente. Una vasta gamma di Modelli consente di far fronte alle diverse necessità degli utilizzatori e vengono impiegate per spostare, sollevare, posizionare, tenere in esercizio, movimentare o far svolgere attività agli utenti. I modelli principali sono le imbragature con attacco a CLIP e con ATTACCO AD ASOLA.

Le nostre proposte mirano a coprire la vasta gamma di sollevatori in commercio garantendo una imbragatura per ogni sistema di aggancio nella massima sicurezza.

RICHIEDERE PREVENTIVO



Attacco con ASOLA



Attacco a CLIP

IMBRAGATURE A CLIP

IMBRAGATURA A CLIP ALTA

L'imbragatura con mezzo sostegno del capo è disponibile sia nella versione in poliestere che a rete. È completa di mezzo supporto del capo e sostegno imbottito per gambe. È adatta ai pazienti che hanno un controllo limitato del capo, del corpo e dei fianchi. Ha portata 220 kg. È confortevole e facile da applicare. **CONSIGLIATA PER:** Trasferimenti da e per posizione supina/seduta.



Dati tecnici:

- Sezioni gambe imbottite divise
- Ideale per trasferimenti generici
- Rinforzi del supporto della testa rimovibili
- Piccola apertura per scopi igienici

POLIESTERE

CODICE	MISURA
16615017	Taglia S
16615002	Taglia M
16615004	Taglia L
16615003	Taglia XL
RDM	2514330/R

IMBRAGATURA A CLIP CON SOSTEGNO DEL CAPO

L'imbragatura con SOSTEGNO DEL CAPO è disponibile nella versione in poliestere, presentando un tessuto leggero e adatto allo scivolamento. È completa di supporto a sostegno di tutto il capo e supporto imbottito per gambe. Ha portata 220 kg. È confortevole e facile da applicare. **CONSIGLIATA PER:** Trasferimenti da e per posizione supina/seduta.



Dati tecnici:

- Sezioni gambe imbottite divise
- Ideale per trasferimenti generici
- Rinforzi del supporto della testa rimovibili
- Piccola apertura per scopi igienici

POLIESTERE

CODICE	MISURA
16615014	Taglia S
16615015	Taglia M
16615016	Taglia L
RDM	2515001/R

TAGLIA	A cm	B cm	C cm	D cm
XXXS	56-66	50-55	57	60
XXS	66-76	56-62	60	69
XS	76-86	60-66	63	79
S	86-96	66-74	70	87
M	96-108	74-80	81	93
L	108-130	80-88	93	96
XL	130-144	88-100	103	102
XXL	144-160	96-104	111	105

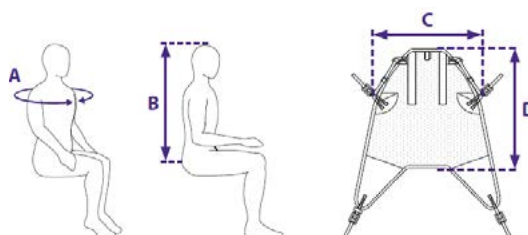

IMBRAGATURE A CLIP

IMBRAGATURA ALTA IN SITU

Questa imbragatura è ideata per essere lasciata sotto al paziente riducendo i rischi di frizione e formazione di calore, evitando così la formazione di piaghe da decubito. È Realizzata infatti con un tessuto di Poliestere morbido e traspirante.



Novità

Dati tecnici:

- Sezioni gambe imbottite divise
- Ideale per trasferimenti generici
- Rinforzi del supporto della testa rimovibili
- Piccola apertura per scopi igienici

POLIESTERE

CODICE	MISURA
16615001	Taglia S
16615018	Taglia M
16615019	Taglia L
16615005	Taglia XL

TAGLIA	A cm	B cm	C cm	D cm
XXS	66-67	56-62	66	64
XS	76-86	60-66	68	69
S	86-96	66-74	76	77
M	69-108	74-80	86	84
L	108-130	80-88	98	93
XL	130-144	88-100	102	104
XXL	144-160	96-104	120	108

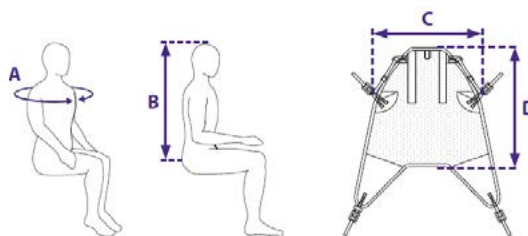

IMBRAGATURA A CLIP PER VERTICALIZZATORE VERSIONE ALTA

L'imbragatura a clip PER VERTICALIZZATORE è disponibile solo nella versione in poliestere. È dotata di pannello antiscivolo nella parte centrale della schiena e di DOPPIO supporto in vita con ganci e fibbie, per garantire una maggiore sicurezza all'utilizzatore. È adatta ai pazienti con un buon controllo del corpo e del capo, in grado di afferrare l'asta di sollevamento. L'imbragatura offre un trasferimento sicuro e confortevole per gli utenti con una residua ma non completa capacità di sostegno. Ha portata 220 kg. È confortevole e facile da applicare. **CONSIGLIATA PER:** Trasferimenti da e per posizione supina/seduta.



VERSIONE ALTA POLIESTERE

CODICE	MISURA
16615011	Taglia S
16615012	Taglia M
16615013	Taglia L
RDM	2514989/R

SCELTA DELLA TAGLIA

MISURA	CIRCONFERENZA TORACE
XS	77 - 87 cm
S	87 - 107 cm
M	97 - 117 cm
L	112 - 132 cm
XL	125 - 145 cm



Vista frontale dell'imbragatura Alta



Sistema anti scivolo posteriore



Sistema di aggancio

IMBRAGATURE CON ATTACCO AD ASOLA STANDARD

IMBRAGATURA UNIVERSALE STANDARD

L'imbragatura Universale STANDARD è il modello base fra tutte le Imbragature proposte. **CONSIGLIATA PER:** Movimentazione da seduta a letto e per ogni altro tipo di movimentazione. I modelli proposti sono la versione alta e standard, su richiesta disponibile la versione bassa. È disponibile sia nella versione a RETE che POLIESTERE.

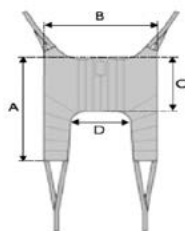

CODICE		MISURA			
RETE					
13006005		Taglia S			
13006006		Taglia M			
13006007		Taglia L			
13006008		Taglia XL			
POLIESTERE					
13006044		Taglia XS			
13006026		Taglia S			
13006027		Taglia M			
13006028		Taglia L			
13006029		Taglia XL			
13006041		Taglia XXL			
SCEGLI LA TUA TAGLIA					
TAGLIA	A	B	C	D	
S	1000	920	510	410	
M	1090	1050	560	480	
L	1080	1090	580	560	
XL	1240	1250	585	710	

IMBRAGATURA UNIVERSALE ALTA

L'imbragatura Universale ALTA si contraddistingue per il supporto combinato di corpo e testa. È adatta ai pazienti che hanno un controllo limitato del capo, del corpo e dei fianchi. **CONSIGLIATA PER:** Trasferimenti da e per posizione supina / seduta. È disponibile sia nella versione a RETE che POLIESTERE.

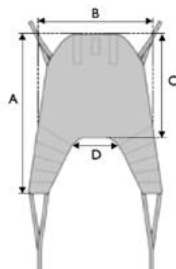

CODICE		MISURA			
RETE					
13006009		Taglia S			
13006010		Taglia M			
13006011		Taglia L			
13006035		Taglia XL			
POLIESTERE					
13006012		Taglia S			
13006013		Taglia M			
13006014		Taglia L			
13006045		Taglia XL			
SCEGLI LA TUA TAGLIA					
TAGLIA	A	B	C	D	
XS	1040	740	610	340	
S	1080	840	730	380	
M	1420	1000	830	400	
L	1550	1100	920	510	
XL	1680	1150		550	

IMBRAGATURE CON ATTACCO AD ASOLA

A MONTAGGIO RAPIDO

Questa Tipologia di imbragature è realizzata con un tessuto che le rende particolarmente comode ad essere posizionate. La sua scivolosità infatti evita all'operatore di fare sforzi durante il posizionamento.

IMBRAGATURA A MONTAGGIO RAPIDO

Imbragatura di supporto per tutto il corpo. Sezioni gambe imbottite divise, Ideale per trasferimenti generici. Piccola apertura per scopi igienici, nastri codificati a colori per individuare rapidamente le taglie. Disponibile in tessuto Poliestere e Traforato.



TRAFORATO

CODICE	MISURA
16615022	Taglia S
16615007	Taglia M
16615008	Taglia L
Taglie disponibili da XS a XL	

IMBRACATURA ALTA IN POLIESTERE

Supporto per gambe imbottito. Rinforzi posteriori (stecche di plastica a sostegno) removibili.



TRAFORATO

CODICE	MISURA
16615021	Taglia S
16615009	Taglia M
16615010	Taglia L
Taglie disponibili da XS a XL	
RDM	2515005/R

IMBRAGATURE CON ATTACCO AD ASOLA

PROFESSIONALE



IMBRAGATURA UNIVERSALE STANDARD

L'imbragatura Universale STANDARD è il modello base fra tutte le Imbragature proposte.

CONSIGLIATA PER: Movimentazione da seduta a sedute.

I modelli proposti sono la versione alta e standard su richiesta disponibile la versione bassa. È disponibile sia nella versione a RETE che POLIESTERE.



CODICE	MISURA
RETE	
13016042	Taglia XS
13016001	Taglia S
13016002	Taglia M
13016003	Taglia L
13016038	Taglia XL
POLIESTERE	
13016004	Taglia S
13016005	Taglia M
13016006	Taglia L
13016061	Taglia XL
13016047	Taglia XXL

Su richiesta disponibile anche misura XXL e XXXL e la versione Bassa

IMBRAGATURA UNIVERSALE ALTA

L'imbragatura Universale ALTA si contraddistingue per il supporto combinato di corpo e testa. È adatta ai pazienti che hanno un controllo limitato del capo, del corpo e dei fianchi.

CONSIGLIATA PER: Trasferimenti da e per posizione supina/seduta. È disponibile sia nella versione a RETE che POLIESTERE.



CODICE	MISURA
RETE	
13016010	Taglia S
13016011	Taglia M
13016012	Taglia L
BAMBINO RETE	
13016019	6-10 anni
13016020	10-14 anni
POLIESTERE	
13016035	Taglia XS
13016007	Taglia S
13016008	Taglia M
13016009	Taglia L
13016043	Taglia XL
BAMBINO POLIESTERE	
13016039	4/6
13016040	6/10
13016041	10/14
IMBRAGATURA BASIC ALTA MONOUSO (confezione dal 10 pz per misura)	
13016021	Taglia M
13016058	Taglia L
13016059	Taglia XL

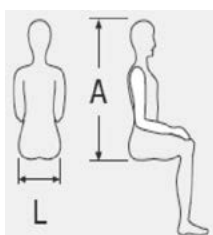

ANNI	BAMBINO			ADULTO							
	4/6	6/10	10/14	XS	S	M	L	XL	XXL	XXXL	
L	45/60	55/70	68/80	75/82	80/87	85/92	90/97	95/102	95/102	95/102	
A	25/30	28/35	31/36	33/37	36/40	39/43	42/45	45/49	48/52	54/58	
Portata Max 100 Kg				Portata max 255 Kg						P.Ta500Kg	

Le misure riportate sono in cm

IMBRAGATURE CON ATTACCO AD ASOLA

IMBRAGATURA COMFORT STANDARD

L'imbragatura COMFORT STANDARD è pensata per offrire un completo supporto del corpo e delle spalle, ad eccezione del capo. Questo perchè, a differenza della comfort alta, la versione STANDARD non presenta supporto per la testa. È indicata per quelle persone che necessitano, per motivi posturali, di restare in posizione seduta. **CONSIGLIATA PER:** Trasferimenti da posizione supina a posizione seduta. È disponibile solo nella versione a RETE o in uno speciale tessuto chiamato SPACER (leggermente elastico, per chi ha problemi di integrità della pelle).

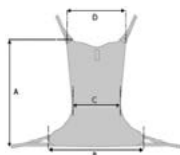

IMBRAGATURA COMFORT ALTA

L'imbragatura COMFORT ALTA è pensata per offrire un completo supporto del corpo, incluso il capo. Questo grazie al Supporto per Testa di cui è dotata. È indicata per quelle persone che necessitano, per motivi posturali, di restare in posizione seduta. **CONSIGLIATA PER:** Trasferimenti da posizione supina a posizione seduta. È disponibile solo nella versione a RETE o in uno speciale tessuto chiamato SPACER (leggermente elastico, per chi ha problemi di integrità della pelle). La versione COMFORT è disponibile anche con il foro WC.

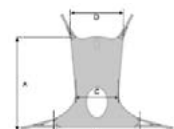

Su richiesta disponibile anche la versione con foro



SCEGLI LA TUA TAGLIA

RETE		TAGLIA	A	B	C	D
CODICE	MISURA	XS	1040	970	510	960
13006023	Taglia S	S	1150	1050	550	1020
13006024	Taglia M	M	1395	1170	610	1160
13006025	Taglia L	L	1445	1290	675	1280
13006030	Taglia XL	XL	1460	1330	745	1470

IMBRAGATURA COMFORT IN SITU

Progettate per poter essere lasciate sotto al paziente riducendo la frizione e la formazione di calore limitando quindi l'insorgere di piaghe da decubito. Offrono un supporto completo grazie alla loro forma. Materiale certificato ritardante di fiamma. Conforme alla normativa EN 1021 parte 1 e 2. Questo modello è disponibile in tre diversi tessuti e sei taglie diverse (XS - XXL) con un peso massimo utente fino a 200 Kg.



Novità



VERSIONE A RETE		VERSIONE COMPATTO		VERSIONE SPACER	
CODICE	MISURA	CODICE	MISURA	CODICE	MISURA
13006040	Taglia S	13006053	Taglia S	13006056	Taglia S
13006051	Taglia M	13006054	Taglia M	13006057	Taglia M
13006052	Taglia L	13006055	Taglia L	13006058	Taglia L
Taglie disponibili da XS a XXL		Taglie disponibili da XS a XXL		Taglie disponibili da XS a XL	
Ideale per bagno o doccia asciuga rapidamente		Materiale resistente e duraturo nel tempo		Tessuto traspirante ebo elastico si adatta alle forme del paziente	

IMBRAGATURE CON ATTACCO AD ASOLA

IMBRAGATURA COMFORT AD AMACA

Imbragatura Comfort "ad amaca" per trasferimenti generici in cui il paziente debba rimanere seduto nell'imbrago stesso. Il tessuto con cui è realizzata è in Poliestere traforato.



RETE

STANDARD	VERSIONE ALTA	MISURA
CODICE	CODICE	
13016033	13016066	Taglia S
13016052	13016067	Taglia M
13016053	13016068	Taglia L

Taglie disponibili da XS a XL

Portata 255 Kg

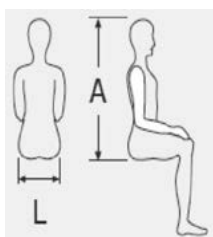

	BAMBINO			ADULTO							
ANNI	4/6	6/10	10/14	XS	S	M	L	XL	XXL	XXXL	
L	45/60	55/70	68/80	75/82	80/87	85/92	90/97	95/102	95/102	95/102	
A	25/30	28/35	31/36	33/37	36/40	39/43	42/45	45/49	48/52	54/58	
	Portata Max 100 Kg			Portata max 255 Kg						P.Ta500Kg	

Le misure riportate sono in cm

IMBRAGATURA SIT ON - COMFORT

L'imbragatura SIT-ON COMFORT è pensata per offrire un completo supporto del busto e del capo. È realizzata con tessuto idoneo ad essere lasciato sotto al paziente in quanto presenta una morbida imbottitura traforata che evita frizioni durante il movimento e la formazione di calore. In tal modo si limita notevolmente il rischio di piaghe da decubito. L'imbragatura nasce con una parte dedicata al sostegno del capo che, qualora non necessaria, si può agevolmente richiudere e bloccare mediante due bottoni. È inoltre dotata di un distanziatore tra le cosce che evita che gli arti inferiori si tocchino durante il sollevamento avendo quindi cura di evitare sfregamenti e frizioni durante tutte le fasi della movimentazione.

CONSIGLIATA PER: Trasferimenti da posizione supina a posizione seduta.



VERSIONE A RETE

CODICE	MISURA
13016069	Taglia S
13016070	Taglia M
13016071	Taglia L

Altre taglie disponibili: da XS - XL - XXL

Portata 255 Kg

IMBRAGATURE TOELETTA E AMPUTATO

IMBRAGATURA PER TOELETTA

L'imbragatura per TOELETTA offre un trasferimento sicuro nella zona bagno. È dotata di cintura, che aumenta il supporto intorno al corpo e facilita un migliore posizionamento. È adatta ai pazienti che hanno una limitata mobilità.

CONSIGLIATA PER: Trasferimenti da posizione seduta a posizione seduta. È disponibile solo nella versione in POLIESTERE. Su richiesta è possibile fornire l'imbragatura TOELETTA con il SUPPORTO PER LA TESTA, studiata per utilizzatori con scarso controllo del capo.

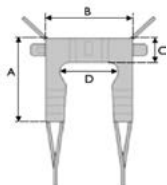

POLIESTERE

CODICE	MISURA
16006005	Taglia S
16006006	Taglia M
16006007	Taglia L
16006012	Taglia XL

SCEGLI LA TUA TAGLIA

TAGLIA	A	B	C	D
S	870	710	200	430
M	950	800	230	490
L	1020	900		600
XL	1100	1080	270	760

IMBRAGATURA AMPUTATO

Il modello è realizzato specificatamente per un trasferimento sicuro di utilizzatori con singola o doppia amputazione. L'imbragatura permette all'utilizzatore un supporto confortevole in una posizione leggermente reclinata. È importante che l'utilizzatore abbia un buon controllo della testa.

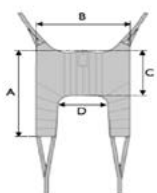

CODICE	MISURA
13006047	Taglia S
13006048	Taglia M
13006049	Taglia L

SCEGLI LA TUA TAGLIA

TAGLIA	A	B	C	D
S	1100	930	490	320
M	1160	970	520	430
L	1360	1230	570	480

IMBRAGATURA AMPUTATO PROFESSIONALE

L'imbragatura Custom Amputee è progettata per il sollevamento e la mobilitazione di utenti che hanno subito l'amputazione di una o di entrambe le gambe sopra al ginocchio e per persone con amputazione totale di entrambe le gambe. Questo modello sostiene totalmente il corpo fino alle spalle, con un supporto aggiuntivo nell'area delle pelvi. Sollevamento da posizione distesa o seduta.



CODICE	MISURA
13016055	Taglia M
13016056	Taglia L

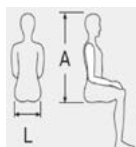

	BAMBINO			ADULTO				
ANNI	4/6	6/10	10/14	XS	S	M	L	XL
L	45/60	55/70	68/80	75/82	80/87	85/92	90/97	95/102
A	25/30	28/35	31/36	33/37	36/40	39/43	42/45	45/49

Portata unica 255 Kg

Le misure riportate sono in cm

IMBRAGATURE CON ATTACCO AD ASOLA

IMBRAGATURA PER VERTICALIZZATORE

L'imbragatura per VERTICALIZZATORE offre un trasferimento sicuro e confortevole per utilizzatori che hanno una residua capacità di sostegno ma che autonomamente non riescono a mantenere una posizione eretta. È adatta ai pazienti che hanno un buon controllo del corpo e del capo. **CONSIGLIATA PER:** Trasferimenti da e per posizione supina/seduta. È disponibile solo nella versione in POLIESTERE.

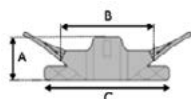

CODICE	MISURA	SCEGLI LA TUA TAGLIA			
		TAGLIA	A	B	C
POLIESTERE					
16006004	Taglia S	S	260	840	950
13006002	Taglia M	M	330	895	1170
13006003	Taglia L	L	360	950	1270
13006004	Taglia XL	XL		1020	1810

IMBRAGATURA PER VERTICALIZZATORE DI TRASFERIMENTO

L'imbragatura VERTICALIZZATORE di TRASFERIMENTO offre un trasferimento sicuro e confortevole per utilizzatori che hanno una residua capacità di sostegno ma che autonomamente non riescono a mantenere una posizione eretta bensì a sostenere a fatica solo il peso del corpo. È adatta agli utilizzatori dotati di buon controllo del corpo e del capo e che sono in grado di afferrare l'asta di sollevamento. **CONSIGLIATA PER:** Trasferimenti da e per posizione supina/seduta. È disponibile solo nella versione in POLIESTERE.

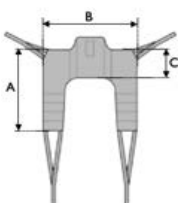

CODICE	MISURA	SCEGLI LA TUA TAGLIA			
		TAGLIA	A	B	C
POLIESTERE					
16006008	Taglia S	S	860	840	240
16006009	Taglia M	M	1020	895	260
16006010	Taglia L	L	1180	950	330
16006011	Taglia XL	XL	1230	1020	350

IMBRAGATURA AD ASOLA PER VERTICALIZZATORE PROFESSIONALE

Buon supporto generale per stare in piedi, completamente imbottito. Chiusura a strappo con fibbie a scatto per la sicurezza del paziente. Ideale per mantenere la mobilità e per sviluppare la forza. È richiesta capacità di carico Portata 220 Kg



CODICE	MISURA
16615025	Taglia S
16615026	Taglia M
16615006	Taglia L

IMBRAGATURE CON ATTACCO AD ASOLA

IMBRAGATURA PER CAMMINO PROFESSIONALE

L'Imbragatura Universale PER CAMMINO sostiene la zona del torace e delle spalle, supportando la deambulazione e favorendo una corretta postura.

Per usufruire di questa imbragatura, l'utilizzatore deve essere in grado di ergersi in posizione eretta.

È adatta a persone con ridotta capacità di equilibrio e/o una scarsa autonomia nella deambulazione.

CONSIGLIATA PER: Riabilitazione al cammino e assistenza nella movimentazione.

Sono fornite inoltre su richiesta cinghie per le gambe (removibili) che sostengono la zona dei fianchi, evitando che l'utente scivoli fuori dall'imbragatura e garantiscono un maggior supporto.



CINGHIA SOSTEGNO

** Questa imbragatura viene già fornita completa delle apposite cinture di sostegno. **

POLIESTERE

CODICE	MISURA
13016028	Taglia XS
13016029	Taglia S
13016030	Taglia M
13016031	Taglia L
13016032	Taglia XL

SCEGLI LA TUA TAGLIA (circonferenza toracica in cm)

ANNI	BAMBINO			ADULTO						
	4/6	6/10	10/14	XS	S	M	L	XL	XXL	XXXL
L	55 - 90	60 - 95	65 - 100	70 - 105	75 - 110	80 - 120	90 - 130	100 - 140	110 - 150	

Portata massima 255 Kg

IMBRAGATURA PER CAMMINO STANDARD

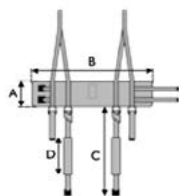

CINGHIA SOSTEGNO

CODICE	MISURA
13006021	Taglia S/M
13006022	Taglia L/XL

POLIESTERE

CODICE	MISURA
13006016	Taglia XS
13006017	Taglia S
13006018	Taglia M
13006019	Taglia L
13006020	Taglia XL

SCEGLI LA TUA TAGLIA

TAGLIA	A	B	C	D
XS	150	750	850	300
S		850		
M	180	950	950	350
L		1050		
XL		1200		

IMBRAGATURE PER SOLLEVAMENTO

ORIZZONTALE



L'imbragatura per sollevamento orizzontale e per riposizionamento è ideale per trasferire e riposizionare l'utente nel letto. Oltre ad essere utilizzate per il trasferimento del paziente in contesti quotidiani, sono altresì utili per il riposizionamento dei pazienti bariatrici in sale operatorie o in sale di diagnostica tipo TAC o RX. L'imbragatura offre un sostegno totale al corpo e alla testa. Viene fornita nella versione in poliestere Standard, a Rete e Monouso.

IMBRAGATURA PER SOLLEVAMENTO ORIZZONTALE

Per sollevare gli utenti in posizione orizzontale. Porta l'utente in posizione supina. Capacità di sollevamento fino a 375 kg
Per sollevatori a soffitto o mobili ma con barra di presa specifica



CODICE	MISURA
13016062	Taglia unica

IMBRAGATURA PER SALA OPERATORIA

Imbragatura per sala operatoria - Busto. Sollevamento del busto del paziente in posizione orizzontale. Portata max. 255 kg
Sollevamento sul/dal tavolo operatorio. Per sollevatori a soffitto o mobili ma con barra di presa specifica



CODICE	MISURA
13016063	Taglia M
13016064	Taglia L

IMBRAGATURA IN POLIESTERE

Imbragatura in Poliestere, Per sollevare e sostenere le gambe. Piccola imbragatura ideale per diverse attività. Capacità di sollevamento fino a 255 kg. Particolarmente indicata per tenere in scarico un arto durante la degenza o durante le operazioni di igiene.



CODICE	MISURA
13016060	Taglia unica

IMBRAGATURA IN POLIESTERE

Imbragatura in Poliestere, per effettuare la movimentazione laterale del paziente. Con un unico posizionamento sotto la zona lombare del paziente permette il posturamento in entrambi i lati evitando sforzi da parte dell'operatore. Permette agevolmente anche operazioni di scarico del peso, igiene e rifacimenti biancheria del letto senza dover sollevare il paziente.



CODICE	MISURA
13016065	Taglia unica

Disponibile su richiesta
confezione da 10 pz

SOLLEVATORI MOBILI PASSIVI

SOLLEVATORE PASSIVO COMPACT PORTATA 150 KG

Il Sollevatore portatile compatto BIRDIE è pensato per offrire il massimo comfort nello spostamento e nella movimentazione dei pazienti mantenendo un elevato standard di sicurezza e affidabilità. È disponibile in diverse versioni con portata che varia da 150 a 180 Kg con apertura base elettrica o meccanica.

La barra di presa garantisce una rotazione a 360° facilitando il lavoro dell'operatore e ridurre sensibilmente l'oscillazione del paziente durante il trasferimento, grazie all'integrato sistema di smorzamento.

Grazie alle dimensioni ridotte, è comodo da utilizzare e trasportare durante i trasferimenti.

VAI ALLA
SCHEDA TECNICA



CODICE	13006015
PORTATA	150 kg
PESO TOTALE	31 kg
SOLLEVAMENTO	Elettrico
APERTURA BASE	Manuale
INDICATORE LIVELLO BATTERIE	Visibile sulla Centralina
DISCESA DI EMERGENZA	Manuale
BATTERIE	24V
LARGHEZZA BASE	Chiusa 520 mm / Aperta 815 mm
LUNGHEZZA BASE	1080 mm
ALTEZZA IMPUGNATURA	1200 mm
BRACCIO SOLLEVAMENTO	Da 530 mm a 1590 mm
RAGGIO DI STERZATA	1070 mm

SOLLEVATORE PASSIVO PORTATA 180 KG



CODICE	13006034
PORTATA	180 kg
PESO TOTALE	40 kg
SOLLEVAMENTO	Elettrico
APERTURA BASE	Elettrica
INDICATORE LIVELLO BATTERIE	Visibile sulla Centralina
DISCESA DI EMERGENZA	Manuale
BATTERIE	24V
LARGHEZZA BASE	Chiusa 640 mm / Aperta 1020 mm
LUNGHEZZA BASE	1220 mm
ALTEZZA IMPUGNATURA	1200 mm
BRACCIO SOLLEVAMENTO	Da 415 mm a 1660 mm
RAGGIO DI STERZATA	1400 mm

Disponibile Versione Plus cod: **13006050**
(carter posteriore, P. 180 kg)

Centralina all'avanguardia dotata di indicatore di manutenzione e raccolta dati, copertura protettiva e ruote posteriori maggiorate

CODICE	DESCRIZIONE
13006039	Bilancia per sollevatore completa di agganci

SOLLEVATORI MOBILI PASSIVI

SOLLEVATORE PASSIVO LEVITOP STANDARD

Il Sollevatore proposto è un ausilio di facile utilizzo, in grado di semplificare il sollevamento degli utenti anche da terra. È facile da manovrare grazie alle ruote a morbido scorrimento e alle maniglie ergonomiche in dotazione. Grazie alle alte prestazioni è adatto sia a utenti domiciliari ma anche ai reparti ospedalieri, centri di riabilitazione, case di cura, assistenza. La barra di presa standard è a 4 punti. Le imbragature compatibili per il sollevatore hanno attacco ad asola.

VAI ALLA
SCHEDA TECNICA



CODICE	13595001
PORTATA	230 Kg
PESO TOTALE	61 kg
SOLLEVAMENTO	Elettrico
APERTURA BASE	Elettrico
INDICATORE LIVELLO BATTERIE	Visibile sia sul telecomando che sulla centralina
DISCESA DI EMERGENZA	Elettrica e Manuale
BATTERIE	24 V 4,5 Ah al Nichel
LARGHEZZA BASE	Chiusa 670 mm / Aperta mm
LUNGHEZZA BASE	1300 mm
ALTEZZA IMPUGNATURA	1230 mm
BRACCIO SOLLEVAMENTO	Da 680 a 1960 mm
RAGGIO DI STERZATA	1440 mm
BILANCIA	Accessorio su richiesta per entrambi i modelli

SOLLEVATORE PASSIVO LEVITOP CONFORT

Questo sollevatore, con agganci per imbragature a Clip, è un prodotto professionale in grado di lavorare in maniera performante in Strutture per Anziani e Ospedali. La barra di presa è in grado di ruotare di 360° ed è dotata di blocco per fissare una posizione precisa di sollevamento. E' inoltre provvista di basculamento elettrico. La batteria ad alte performance consente di eseguire con una sola carica 20 cicli di sollevamento a massimo carico (230 KG)



CODICE	13595003
PORTATA	230 kg
PESO TOTALE	66 kg
SOLLEVAMENTO	Elettrico
APERTURA BASE	Elettrico
INDICATORE LIVELLO BATTERIE	Visibile sulla Centralina
DISCESA DI EMERGENZA	Elettrica e manuale
BATTERIE	24 V 4,5 Ah al Nichel
LARGHEZZA BASE	Chiusa 670 mm / Aperta 1180 mm
LUNGHEZZA BASE	1300 mm
ALTEZZA IMPUGNATURA	1230 mm
BRACCIO SOLLEVAMENTO	Da 680 mm a 1960 mm
RAGGIO DI STERZATA	1440 mm
BASCULAMENTO	Elettrico
BILANCIA	Accessorio su richiesta per entrambi i modelli

SOLLEVATORI MOBILI PASSIVI GULDMANN

SOLLEVATORE PASSIVO - PROFESSIONALE



Il Sollevatore proposto è un ausilio di facile utilizzo, in grado di semplificare il sollevamento degli utenti anche da terra. È facile da manovrare grazie alle ruote a morbido scorrimento e alle maniglie ergonomiche in dotazione. È un sollevatore professionale, solido e stabile progettato per l'uso intensivo e per far fronte ad alte prestazioni di lavoro in ambienti professionali e non. Consente l'utilizzo di una vasta gamma di imbragature, compresa la versione adatta al sollevamento orizzontale. La barra di presa standard è a 2 punti. Su richiesta è disponibile la versione a 4 punti o orizzontale.

VAI ALLA
SCHEDA TECNICA



CODICE	13016016
PORTATA	205 kg
PESO TOTALE	46 kg
SOLLEVAMENTO	Elettrico
APERTURA BASE	Elettrico
INDICATORE LIVELLO BATTERIE	Visibile sia sul telecomando che sulla centralina
DISCESA DI EMERGENZA	Elettrica e Manuale
BATTERIE	Litio
LARGHEZZA BASE	Chiusa 695 mm / Aperta 1410 mm
LUNGHEZZA BASE	1325 mm
ALTEZZA IMPUGNATURA	1200 mm
BRACCIO SOLLEVAMENTO	Da 456 a 1759 mm
RAGGIO DI STERZATA	1460 mm

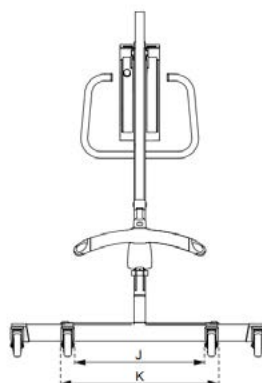
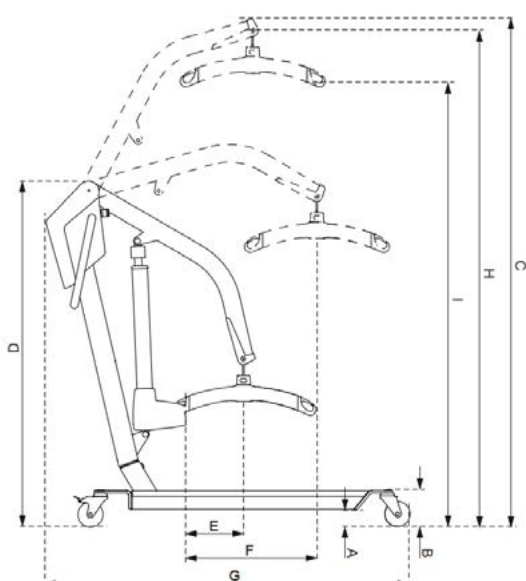

DIMENSIONI

A: 69 mm

B: 143 mm

C: 2013 mm

D: 1370 mm

E: 229 mm

F: 518 mm

G: 1382 mm

H min/max: 664/1967 mm

I min/max: 456/1759 mm

J min/max: 530/1300 mm

K min/max: 695/1410 mm

SOLLEVATORI ATTIVI

SOLLEVATORE ATTIVO ISA COMPACT

Il sollevatore attivo compact Invacare è ideale per quegli utilizzatori indipendenti che ricercano una qualche forma di aiuto durante i trasferimenti. Di facile utilizzo il sollevatore attivo ISA ha una base, un ingombro complessivo e un peso ridotti. Possibilità di smontare il prodotto senza attrezzi e trasportarlo agevolmente. Utilizza Imbragature ad asola.

Ideale per ambienti stretti.

VAI ALLA
SCHEDA TECNICA



CODICE	13006046
PORTATA	140 Kg
PESO TOTALE	43 kg
SOLLEVAMENTO	Elettrico
APERTURA BASE	Manuale
INDICATORE LIVELLO BATTERIE	Visibile sia sul telecomando che sulla centralina
DISCESA DI EMERGENZA	Elettrica e Manuale
BATTERIE	24 V 4,5 Ah al Nichel
LARGHEZZA BASE	Chiusa 535 mm / Aperta 735 mm
LUNGHEZZA BASE	925 mm
ALTEZZA IMPUGNATURA	1230 mm
BRACCIO SOLLEVAMENTO	Da 1650 a 1800 mm
RAGGIO DI STERZATA	1060 mm

SOLLEVATORE ATTIVO ISA STANDARD

Il braccio di sollevamento dei sollevatori ISA utilizza il sistema TelescoLift. Questo sistema consente di ottenere fino a 9 differenti profondità del braccio frontale per rispondere alle esigenze di pazienti di statura diversa, garantendo la massima flessibilità.



CODICE	13006042
PORTATA	160 Kg
PESO TOTALE	48 Kg
SOLLEVAMENTO	Elettrico
APERTURA BASE	Manuale
INDICATORE LIVELLO BATTERIE	Visibile sia sul telecomando che sulla centralina
DISCESA DI EMERGENZA	Elettrica e Manuale
BATTERIE	24 V 4,5 Ah al Nichel
LARGHEZZA BASE	Chiusa 635 mm / Aperta 960 mm
LUNGHEZZA BASE	1080 mm
ALTEZZA IMPUGNATURA	1230 mm
BRACCIO SOLLEVAMENTO	Da 1650 a 1800 mm
RAGGIO DI STERZATA	1260 mm

Disponibile versione Plus
Art. **13006046** con portata sino a 200 Kg

SOLLEVATORI ATTIVI

SOLLEVATORE ATTIVO PORTATA 230 KG

Il sollevatore Verleo è un valido supporto per le funzioni quotidiane quali toletta, alzata da letto, ecc. Inoltre questo tipo di sollevamento incoraggia un movimento naturale in piedi/seduto. Si richiede al paziente il controllo della parte superiore del tronco e funzionalità residue degli arti inferiori. Utilizza imbragature con attacco a clip.

VAI ALLA
SCHEDA TECNICA

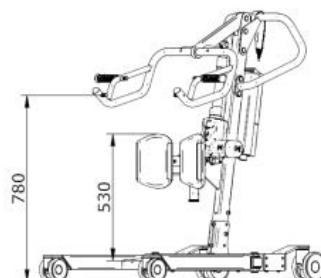

CODICE	13595002
PORTATA	230 kg
PESO TOTALE	60 kg
SOLLEVAMENTO	Elettrico
APERTURA BASE	Elettrica
INDICATORE LIVELLO BATTERIE	Visibile sulla Centralina
DISCESA DI EMERGENZA	Manuale / Elettrica
BATTERIE	24V 4,5 Ah
LARGHEZZA BASE	Chiusa 700 mm / Aperta 1750 mm
LUNGHEZZA BASE	750 mm
ALTEZZA IMPUGNATURA	1230 mm
BRACCIO SOLLEVAMENTO	Da 780 mm a 174 mm
RAGGIO DI STERZATA	1240 mm

SOLLEVATORE ATTIVO PROFESSIONALE



Il sollevatore professionale attivo è un ausilio progettato per agevolare e semplificare le attività quotidiane dell'utente e dell' ausiliario. Consente di sollevare l'utilizzatore dalla posizione seduta alla posizione eretta, durante tutte le attività e i trasferimenti quotidiani. Il suo utilizzo consente e assicura una modalità semplice e confortevole per sollevare e sostenere gli utenti. La base poggia ginocchia imbottita è regolabile in altezza e profondità ottimizzando il comfort dell'utente. Il poggiapiedi è removibile e facile da pulire.

VAI ALLA
SCHEDA TECNICA



CODICE	13016037
PORTATA	205 kg
PESO TOTALE	56 kg
SOLLEVAMENTO	Elettrico
APERTURA BASE	Elettrica
INDICATORE LIVELLO BATTERIE	Visibile Sul telecomando
DISCESA DI EMERGENZA	Meccanica
BATTERIE	Al litio
LARGHEZZA BASE	Chiusa 670 mm / Aperta 1310 mm
LUNGHEZZA BASE	1210 mm
ALTEZZA IMPUGNATURA	1190 mm
BRACCIO SOLLEVAMENTO	Da 850 a 1740 mm
RAGGIO DI STERZATA	1295 mm

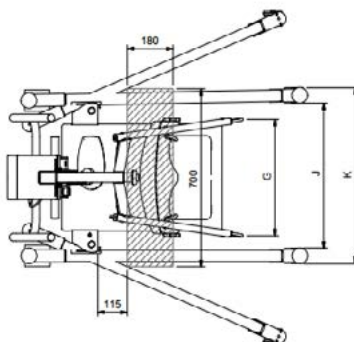
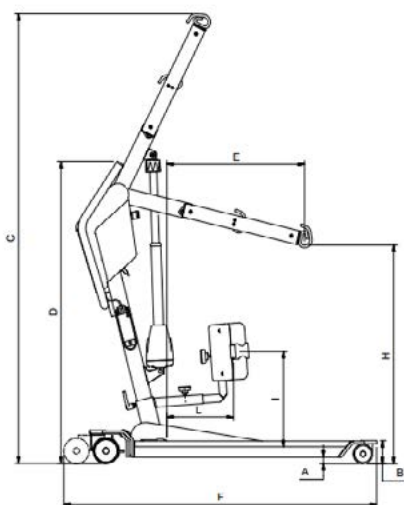

DIMENSIONI

A: 25 mm
B: 90 mm
C: 1770 mm
D: 1190 mm
E: 575 mm
F: 1210 mm
G: 460 mm
H min/max: 850/1740 mm
I min/max: 350/450 mm
J min/max: 560/1190 mm
K min/max: 670/1310 mm
L min/max: 230/320 mm

SOLLEVATORI A BANDIERA

Il Sollevatore a Bandiera è la soluzione ideale in spazi ridotti, sempre più utilizzato sia all'interno delle abitazioni private sia nelle strutture pubbliche, come ospedali e case di riposo/cura. Esso interviene in supporto all'operatore o al familiare per consentire un sollevamento in sicurezza e una facile movimentazione al paziente interessato.

È pensato come soluzione ottimale per ridurre al minimo lo spazio di ingombro e porsi come alternativa ottimale nelle situazioni dove non è utilizzabile il sollevatore a binario o il sollevatore su ruote. È installabile velocemente, senza la necessità di eseguire modifiche strutturali o opere murarie.

La struttura base si costituisce di un piantone centrale, fissato tra pavimento e soffitto.

Lo spostamento avviene tramite l'imbragatura, appositamente selezionata a seconda dell' esigenze dell'utente e un braccio con capacità di rotazione di 180°. La portata massima è 130 kg.

È possibile personalizzare l'articolo scegliendo bracci di varie misure, variabili da 900 a 1500 mm.

RICHIEDERE IL PREVENTIVO SPECIFICO

PRINCIPALI DATI TECNICI

PORTATA	130 kg
RAGGIO AZIONE MINIMO	90 cm
RAGGIO AZIONE MINIMO	150 cm
ROTAZIONE	180°
SPAZIO MINIMO DI MANOVRA	65 cm
ALTEZZA MASSIMA SOFFITTO	300 cm

ALCUNI ESEMPI



**CENTRO ASSISTENZA AUTORIZZATO e
INSTALLATORE CERTIFICATO GULDMANN**



PROGETTAZIONE SISTEMI DI SOLLEVAMENTO A SOFFITTO

Il Sollevatore è un ausilio sempre più utilizzato sia all'interno delle abitazioni private sia nelle strutture pubbliche, come ospedali e case di riposo/cura.

Esso interviene in supporto all'operatore o al familiare per consentire un sollevamento in sicurezza e una facile movimentazione al paziente interessato in ogni angolo del locale in cui è installato il sistema.

I Sistemi di SOLLEVAMENTO (denominati anche a Soffitto o a Binario) sono una soluzione realizzata su misura, secondo l'esigenza del paziente e gli spazi a disposizione.

Sono formati da uno o più binari, e questo permette di realizzare dei veri e propri PERCORSI per consentire la movimentazione in più ambienti.

Non occupano spazio sul pavimento in quanto il motore scorre nel binari installati nel soffitto.

In base alle diverse esigenze è poi possibile scegliere tra diversi Motori con diverse capacità di sollevamento e portata

CARATTERISTICHE TECNICHE:

- Le soluzioni per installare il sistema sono infinite e pensate sulle singole esigenze richieste.
- Il sistema a binario su cui scorre il motore può essere di diversi tipi:
 - BINARIO SINGOLO
 - A COPERTURA STANZA (SISTEMA AD H)
 - SISTEMA PERCORSO (UNA COMBINAZIONE DELLE DUE PRECEDENTI) per gestire più ambienti.
- Non si è vincolati da soffitti in cartongesso o dalla presenza di archi e soffitti a volta esistono supporti per ogni situazione.
- Esistono varie versioni dei Motori: PROFESSIONALI per uso ospedaliero (con funzionalità del controllo del paziente o con bilancia incorporata o con controllo per operatore) oppure semplici per USO DOMESTICO con portate differenti (da 205 Kg fino ad un massimo di 500 kg)
- Si ha anche la possibilità di poter utilizzare un motore in versione PORTATILE.

ESEMPIO DI BINARIO SINGOLO

Il disegno riportato a fianco è un semplice esempio pratico di **BINARIO SINGOLO**.

- Questo sistema consente la mobilità del paziente tra letto e carrozzina o in qualsiasi ambiente domestico.
- Può essere utilizzato nelle palestre o nei centri di riabilitazione per utilizzo fisioterapico o riabilitativo, mediante specifiche imbragature.
- Esiste la versione motorizzata, che consente l'utilizzo in autonomia da parte del paziente.

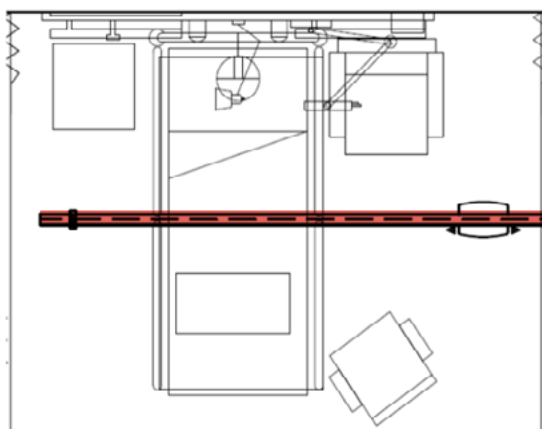

PROGETTAZIONE SISTEMI DI SOLLEVAMENTO A SOFFITTO

ESEMPIO DI SISTEMA AD H

Il disegno riportato a fianco è un semplice esempio pratico di **SISTEMA A COPERTURA STANZA (AD H)**.

- Questo sistema consente la mobilità del paziente per accedere ad ogni angolo della stanza.
- Può essere utilizzato nelle palestre o nei centri di riabilitazione per utilizzo fisioterapico o riabilitativo, mediante specifiche imbragature.
- Esiste la versione motorizzata, che consente l'utilizzo in autonomia da parte del paziente.

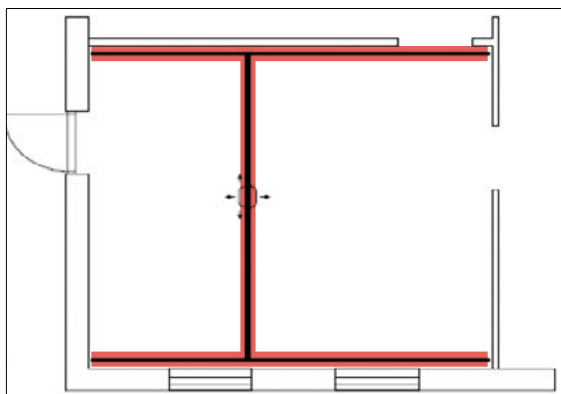

ESEMPIO DI SISTEMA A PERCORSO

Il disegno riportato a fianco è un semplice esempio pratico di percorso **CAMERA/BAGNO**.

- Per eseguire questo sistema viene utilizzata una CURVA a seconda delle misure rilevate.
- Il passaggio attraverso la porta è possibile utilizzando porte scorrevoli su misura aperte fino in alto, oppure mediante un semplice foro nel muro sopra alla porta.

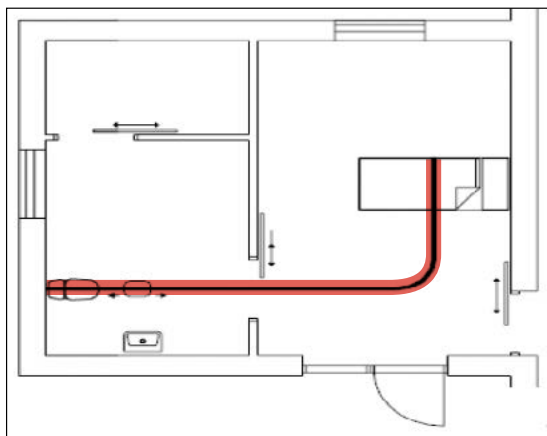

Contattaci per
una consulenza



Al tuo impianto pensiamo noi!

Progettiamo il tuo impianto, lo **forniamo** e lo **installiamo** noi.

Per mantenere in perfetta forma il tuo impianto ti forniamo sia un servizio di **manutenzione preventiva** che un servizio di **assistenza su richiesta**.

CONDIZIONI DI VENDITA

Listino prezzi

Listino prezzi fornito a parte.

IMPORTANTE: A causa del particolare periodo storico nel corso dell'anno i prezzi potrebbero subire delle variazioni senza preavviso. Eventuali variazioni saranno opportunamente comunicate in Conferma d'ordine.

Ordini

Non è previsto un Minimo d'ordine. Si accettano ordini a mezzo fax, e-mail o tramite il sito www.omegausili.it.

Ad ogni ordine ricevuto seguirà una Conferma d'Ordine comprensiva di tutte le spese necessarie. Salvo esplicita richiesta del cliente, saranno effettuate consegne parziali a seconda delle disponibilità del magazzino.

Pagamenti

Le condizioni di pagamento saranno sempre accuratamente indicate in Fattura. Le modalità da noi abitualmente concesse sono Bonifico Bancario o Ricevuta Bancaria 30 gg F.M. Eventuali modalità di pagamento differenti dovranno essere concordate e autorizzate dal nostro Ufficio Amministrativo.

Per Ordini inferiori a € 100 netti, la modalità di pagamento applicata sarà Contrassegno o Bonifico Bancario Anticipato.

Per Fatture inferiori a € 50 netti, saranno addebitati € 5,00 per la gestione dei costi amministrativi.

Per i pagamenti con Ricevute Bancarie saranno addebitati € 3,80 relativi alle spese di incasso.

Il mancato pagamento di una Ricevuta Bancaria comporta un addebito di € 8,00 sulla fornitura successiva. In caso di ritardi o mancati pagamenti, ci riserviamo comunque di sospendere l'invio del materiale ordinato fino al saldo completo delle fatture in sospeso.

Spese di Trasporto

Il costo della spedizione verrà indicato nelle Conferme d'Ordine e addebitato in Fattura al costo. Per le spedizioni in contrassegno verrà addebitata una piccola copertura in aggiunta alle spese abituali di spedizione. Nel caso di apertura di dossier di giacenza e relativo svincolo verranno addebitate al cliente € 10,00.

Spedizioni

Il materiale di pronto magazzino viene spedito all'acquirente tramite corriere espresso o con corriere tradizionale e sarà in consegna entro 4 giorni lavorativi, salvo cause di forza maggiore. Su richiesta, la spedizione del materiale può essere effettuata con corriere convenzionato al Cliente.

La merce viaggia a rischio e pericolo del committente. OMEGA Ausili non è responsabile per i ritardi nelle consegne rispetto a quanto stabilito e suddetto ritardo non dà diritto all'annullamento dell'ordine o a risarcimenti.

Reclami o resi

Il cliente è tenuto a controllare la merce al momento del ricevimento.

Eventuali reclami devono essere comunicati entro 8 giorni dal ricevimento del materiale, inviando tramite fax o e-mail la copia del documento e comunicando il materiale danneggiato.

In ogni caso, la Omega Ausili non risponderà dell'integrità della spedizione, della perdita di merce o di danneggiamenti estranei alle competenze della Ditta.

Il reso del materiale verrà accettato solo dietro autorizzazione scritta da parte della Omega ausili.

Le presenti condizioni di vendita si intendono tutte accettate dal cliente con l'ordine.

Garanzia

La garanzia sulle riparazioni ha validità 6 mesi dalla data della Fattura, ad eccezione dei ricambi utilizzati che presentano garanzia di 1 anno data fattura. Tutti i nostri prodotti presentano garanzia pari a 2 anni, fatta esclusione dei materiali usurabili e delle batterie che presentano garanzia 6 mesi data fattura acquisto. L'eventuale sostituzione sarà effettuata solo dopo opportuni Test eseguiti in laboratorio con opportuni strumenti.

Responsabilità

Nell'eventualità di merce difettosa, essa verrà prontamente sostituita. In ogni caso, l'eventuale risarcimento non supererà mai il valore del materiale fatturato.

Domicilio Legale

Per qualsiasi controversia, il Tribunale competente sarà solo ed esclusivamente quello di Reggio Emilia in qualità di foro per entrambe le parti.

Trattamento dei Dati

La OMEGA ausili tutela la privacy dei propri clienti e garantisce che il trattamento dei dati è conforme a quanto previsto dalla normativa sulla privacy vigente.

Per presa visione di quanto sopra il cliente accetta ogni condizione di vendita

CONSIGLIO!

Visita il nostro sito tramite il QR che trovi a seguire.
Potrai trovare sempre disponibili:

- Catalogo completo in PDF
- Aggiornamenti e news
- Schede tecniche
- Configuratore per ruote Spinergy
- Gallerie immagini
- Tipologie di servizi offerti
- ...e tutti i nostri contatti !**



TAVOLO SU MISURA – MODULO PER ORDINE

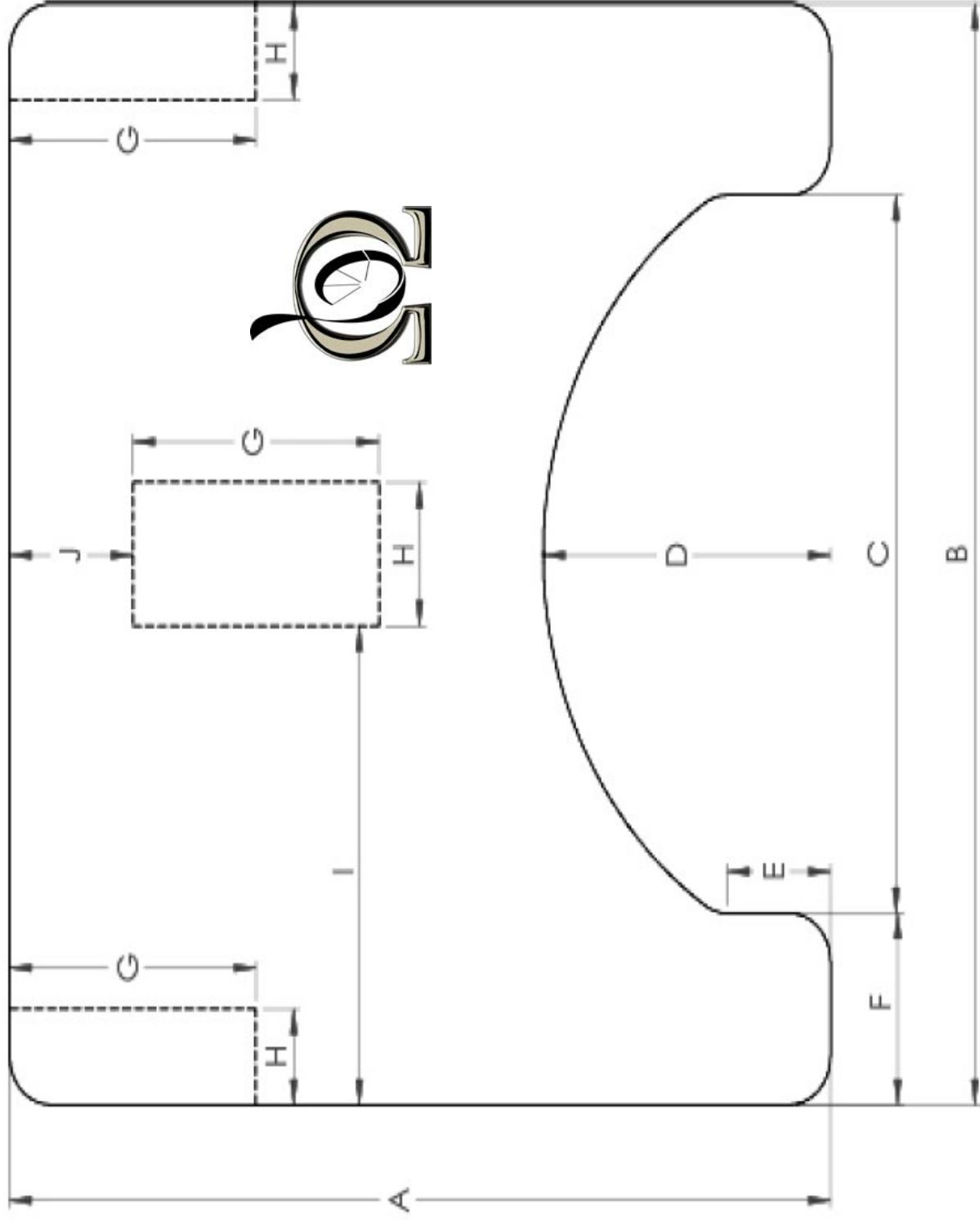

Dati per produzione	
A	Cm:
B	Cm:
C	Cm:
D	Cm:
E	Cm:
F	Cm:
G	Cm:
H	Cm:
I	Cm:
L	Cm:

Indicare con una **X**
l'alternativa desiderata

- Tavolo senza Bordo
- Tavolo con bordo a 45°
- tavolo con bordo a 90°
- Tavolo Imbottito
- Tavolo in PETG
- Spessore in mm

**** Inviare per fax o per E-mail il disegno completo con le misure ****

Omega Ausili

Via Melissa n° 5/A,
Reggio Emilia
42123 (RE)

Tel. 0522 551399
Fax 0522 337734
 329 1728750

Seguici su:

